

LA-KA-PE

WIR SCHAFFEN ORDNUNG

GESAMTPROGRAMM Nr. 19

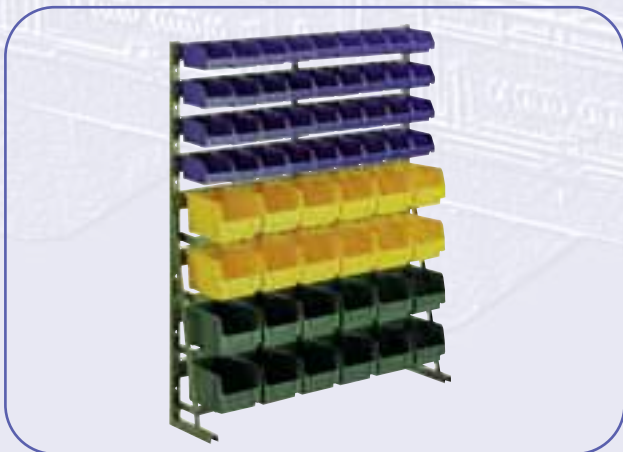
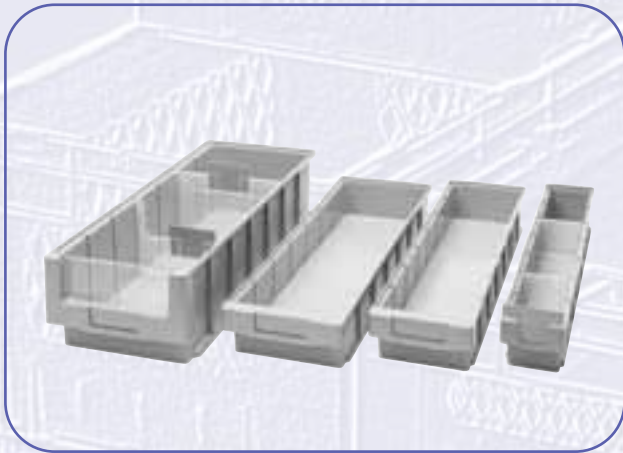
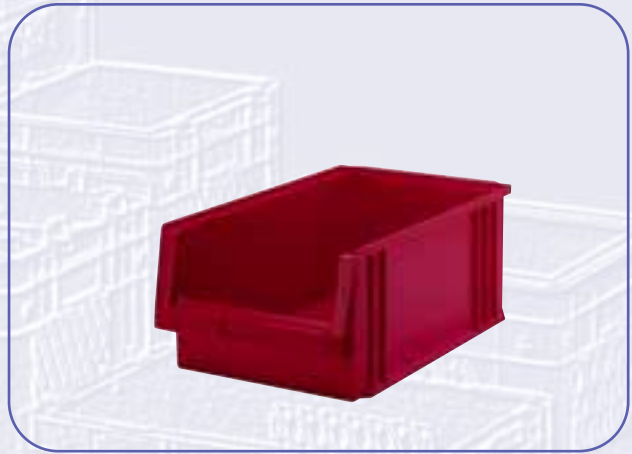

Das ist LA-KA-PE

Wir zählen seit über 59 Jahren zu den führenden Anbietern von professionellen Lager- und Betriebseinrichtungsartikeln. Wir garantieren durch anspruchsvolle Qualitätskontrollen eine konsequente Hochwertigkeit unserer Artikel. Ob für das Lager, für den Betrieb oder für den privaten Gebrauch, wir bieten Ihnen ein breitgefächertes, passendes Sortiment an. Unsere Produktpalette umfasst Kunststoffbehälter und -kästen bis zu 5 Standardfarben. Lochplatten, Regale, Rollwagen sowie Schrägbodenregale und Fachbodenregale. Falls Sie besondere Wünsche haben, wenden Sie sich an unseren freundlichen Service. Unsere kompetenten Mitarbeiter werden Sie gern individuell und umfassend beraten. Angefangen vom Zubehörteil bis hin zur kompletten Systemlösung. Eine Nachricht genügt, und wir melden uns umgehend zurück. Wir stellen außer den vorgenannten Artikeln auch technische Teile her. Beachten Sie bitte dazu unsere Seiten 90 und 91.

Auch online unter www.la-ka-pe.de



Produktübersicht / Inhalt

Sichtlagerkästen und Zubehör ab Seite 4



PLK



PLK SP



LK



DLK Drehlagerkästen



Sichtlagerkästen im Euro-Maß

Regalkästen und Zubehör ab Seite 10



VKB



VKB 230

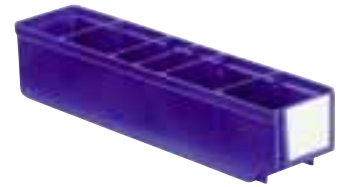

RK



MB

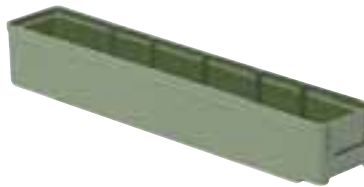

Typ DB

Drehstapelbehälter und Zubehör ab Seite 16



LB



DTK

Stapelecke Seite 36



Produktübersicht / Inhalt

Transportkästen TK ab Seite 18



TK 800



TK 600



TK 400



TK 300



TK 200



TK Regale

Faltkästen Seite 29



FTK

Zubehör für TK, VTK, DTK, FTK ab Seite 30



Deckel



Rollersystem



Unterteiler, steckbar



Etikettenklammer



Einsatzkästen



Heißprägedruck

Verstärkte Transportkästen VTK ab Seite 37



VTK 600



VTK 400



VTK 300



VTK Regale

Produktübersicht / Inhalt

Sortimentskästen ab Seite 44



4.05



8.06

Einsatzkästen ab Seite 46



Für Schubladen und Sortimentskästen

Leitfähige Kästen ab Seite 49



PLKL



VKBL 230



TKL



VTKL

Rollwagen Seite 48 Regale ab Seite 54



MZW



Vario

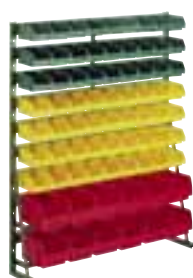

Norm



Norm



Vario



MST

Montage Rollwagen ab Seite 65

Multistore Seite 73



Wandleisten Seite 74



Lochplatten ab Seite 75



Blechbehälter Seite 78



Schrägbodenregale Seite 80



Fachbodenregale ab Seite 82



Schränke ab Seite 85



Anti Rutsch Matten Seite 88

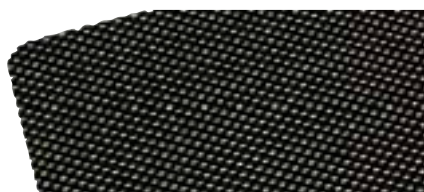

Technische Artikel Seite 90



Kunststoff-Sichtlagerkästen

Serie PLK

Farben PLK:



Stapelbar, aus hochwertigem Polypropylen, entsprechen den Bestimmungen des Lebensmittelgesetzes. 5 Standardfarben ab Lager lieferbar: Rot, Blau, Grün, Gelb und Grau. Alle Kästen können mit einschiebbaren Etiketten versehen werden. Leitfähige PLK Seite 49.



Etiketten siehe Preisliste



Maße ca.	außen	innen
Länge mm	500/465	432
Breite mm	315	273
Höhe mm	200	185
VE	8 Stück	
Best.-Nr.	PLK 1	



Maße ca.	außen	innen
Länge mm	500/465	432
Breite mm	314	273
Höhe mm	150	135
VE	10 Stück	
Best.-Nr.	PLK 1c	



Maße ca.	außen	innen
Länge mm	348/315	280
Breite mm	213	179
Höhe mm	200	185
VE	10 Stück	
Best.-Nr.	PLK 2a	



Maße ca.	außen	innen
Länge mm	330/301	280
Breite mm	213	179
Höhe mm	150	137
VE	10 Stück	
Best.-Nr.	PLK 2	



Maße ca.	außen	innen
Länge mm	290/265	255
Breite mm	150	122
Höhe mm	125	113
VE	25 Stück	
Best.-Nr.	PLK 3a	



Maße ca.	außen	innen
Länge mm	230/205	194
Breite mm	150	122
Höhe mm	125	113
VE	25 Stück	
Best.-Nr.	PLK 3	



Maße ca.	außen	innen
Länge mm	164/150	135
Breite mm	105	85
Höhe mm	75	62
VE	25 Stück	
Best.-Nr.	PLK 4	



Maße ca.	außen	innen
Länge mm	90/78	70
Breite mm	102	85
Höhe mm	50	43
VE	50 Stück	
Best.-Nr.	PLK 5	

Zubehör



Trennwand aus Stahlblech

für Kunststoff-Sichtlagerkästen aus hochwertigem Polypropylen. Passend für PLK 1 und PLK 1c.

Best.-Nr.	TPW 1 für PLK 1
-----------	------------------------

Sichtklappen, transparent, aus Polycarbonat



	251x92	251x65	170x91	169x58	115x50
Breite x Höhe mm					
VE	8 Stück	10 Stück	10 Stück	10 Stück	10 Stück
Passend für:	PLK 1	PLK 1c	PLK 2a	PLK 2	PLK 3a und 3
Best.-Nr.	Klappe PLK 1	Klappe PLK 1c	Klappe PLK 2a	Klappe PLK 2	Klappe PLK 3



Best.-Nr.	TPW 1c für PLK 1c
-----------	--------------------------

Staubdeckel, aus PET

für PLK 1 bis PLK 3. Nicht arretrierbarer Auflagedeckel, in Verbindung mit der Klappe ein idealer Staubschutz, Lieferung ohne PLK.



VE 10 Stück	Best.-Nr. PLK 1 Staubdeckel
-------------	------------------------------------



VE 10 Stück	Best.-Nr. PLK 2 Staubdeckel
-------------	------------------------------------

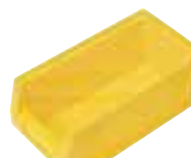

VE 25 Stück	Best.-Nr. PLK 3a Staubdeckel
-------------	-------------------------------------



VE 25 Stück	Best.-Nr. PLK 3 Staubdeckel
-------------	------------------------------------

PLK mit Aufhängung

Kunststoff-Sichtlagerkästen aus hochwertigem Polypropylen, mit Aufhängung für Schlitzplatten, Wandmontageleisten und Schranktüren. Farben: Rot, Blau und Gelb
(siehe auch Zubehör für LA-KA-PE Lochplatten Seite 75-77).

Farben PLK SP:



Maße ca.	außen	innen
Länge mm	230/205	194
Breite mm	150	122
Höhe mm	125	113
VE	25 Stück	
Best.-Nr.	PLK 3 SP	

Maße ca.	außen	innen
Länge mm	164/150	135
Breite mm	105	85
Höhe mm	75	62
VE	25 Stück	
Best.-Nr.	PLK 4 SP	

Maße ca.	außen	innen
Länge mm	90/78	70
Breite mm	102	85
Höhe mm	50	43
VE	50 Stück	
Best.-Nr.	PLK 5 SP	

Kunststoff-Drehlagerkasten

Kompatibel zur Serie PLK

Farben DLK:

Stapelbar, nestbar, durch 180°-Drehung, aus hochwertigem Polypropylen, entsprechen den Bestimmungen des Lebensmittelgesetzes.

5 Standardfarben ab Lager lieferbar: Rot, Blau, Grün, Gelb und Grau.

Alle Kästen können mit einschiebbaren Etiketten versehen werden. Standard glatter Boden,

* auf Anfrage Rippenboden: dadurch + 8 mm Höhe.



Maße ca.	außen	innen
Länge mm	480	377
Breite mm	312	251
Höhe mm	300*	287
VE	6 Stück	
Best.-Nr.	DLK 1	

Maße ca.	außen	innen
Länge mm	480	387
Breite mm	312	261
Höhe mm	200*	187
VE	10 Stück	
Best.-Nr.	DLK 1c	

Maße ca.	außen	innen
Länge mm	328	243
Breite mm	210	166
Höhe mm	200*	187
VE	10 Stück	
Best.-Nr.	DLK 2	

Maße ca.	außen	innen
Länge mm	328	247
Breite mm	210	171
Höhe mm	150*	137
VE	10 Stück	
Best.-Nr.	DLK 2c	

Deckel aus PMMA



Maße ca.		
Länge:	477 mm	
Breite:	300 mm	
Höhe:	4 mm	
VE	10 Stück	
Best.-Nr.	DLKD 1	



Maße ca.		
Länge:	325 mm	
Breite:	201 mm	
Höhe:	3 mm	
VE	10 Stück	
Best.-Nr.	DLKD 2	



Plombe		
Zur Arretierung des Deckels und zum Schutz vor Manipulation, Diebstahl und nicht autorisiertem Zugriff. Farbe: rot		
VE	500 Stück	
Best.-Nr.	Plombe	

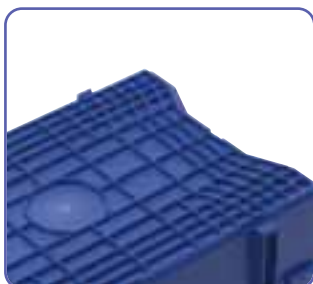

Rippenboden, auf Anfrage



DLK 1 mit Deckel und Umreifung



DLK 1 mit Deckel und Plomben



Stapelbeispiel DLK-PLK-DLK

Kunststoff-Sichtlagerkästen

Serie LK

Stapelbar, aus hochwertigem, hochschlagfestem Polystyrol.
5 Standardfarben ab Lager lieferbar: Rot, Blau, Grün, Gelb und Grau.
Alle Kästen können mit einschiebbaren Etiketten versehen werden.



Etiketten siehe Preisliste

Farben LK:



Maße ca.	außen	innen
Länge mm	500/450	418
Breite mm	300	275
Höhe mm	230	212
VE	8 Stück	
Best.-Nr.	LK 1a*	

* mit Verstärkungsstab



Maße ca.	außen	innen
Länge mm	500/450	418
Breite mm	300	275
Höhe mm	180	168
VE	10 Stück	
Best.-Nr.	LK 1	



Maße ca.	außen	innen
Länge mm	500/450	418
Breite mm	300	275
Höhe mm	145	130
VE	10 Stück	
Best.-Nr.	LK 1c	



Maße ca.	außen	innen
Länge mm	500/450	418
Breite mm	300	275
Höhe mm	200	186
VE	8 Stück	
Best.-Nr.	LK 1b	



Maße ca.	außen	innen
Länge mm	350/300	288
Breite mm	200	188
Höhe mm	200	182
VE	10 Stück	
Best.-Nr.	LK 2a*	

* mit Verstärkungsstab



Maße ca.	außen	innen
Länge mm	350/300	288
Breite mm	200	188
Höhe mm	150	138
VE	10 Stück	
Best.-Nr.	LK 2	



Maße ca.	außen	innen
Länge mm	290/266	258
Breite mm	140	125
Höhe mm	130	113
VE	25 Stück	
Best.-Nr.	LK 3a	



Maße ca.	außen	innen
Länge mm	230/200	195
Breite mm	140	125
Höhe mm	130	113
VE	25 Stück	
Best.-Nr.	LK 3	



Maße ca.	außen	innen
Länge mm	160/140	135
Breite mm	105	87
Höhe mm	75	62
VE	25 Stück	
Best.-Nr.	LK 4	

Zubehör



Maße ca.	außen	innen
Länge mm	85/65	58
Breite mm	105	87
Höhe mm	45	43
VE	50 Stück	
Best.-Nr.	LK 5	



Trennwand aus Stahlblech

für Kunststoff-Sichtlagerkästen aus hochschlagfestem Polystyrol.
Passend für LK 1a, LK 1b und LK 1.

Best.-Nr. **TW 1**

Anwendungsbeispiel:



LK 1, mit verzinkter Trennwand TW1

Deckel für Sichtlagerkästen

Serie LK

Deckel aus glasklarem Polystyrol, für Kunststoff-Sichtlagerkästen der Serie LK aus hochschlagfestem Polystyrol.



Deckel
für LK 1a

VE 8 Stück
Best.-Nr. **D 1a**



Deckel
für LK 1

VE 10 Stück
Best.-Nr. **D 1**



Deckel
für LK 1c

VE 10 Stück
Best.-Nr. **D 1c**



Deckel
für LK 2a

VE 10 Stück
Best.-Nr. **D 2a**



Deckel
für LK 2

VE 10 Stück
Best.-Nr. **D 2**



Deckel
für LK 3a

VE 25 Stück
Best.-Nr. **D 3a**



Deckel
für LK 3

VE 25 Stück
Best.-Nr. **D 3**



Deckel
für LK 4

VE 25 Stück
Best.-Nr. **D 4**



Deckel
für LK 5

VE 50 Stück
Best.-Nr. **D 5**

Kunststoff-Sichtlagerkästen

Serie VTK, im Euro-Maß, aus Polypropylen

Zubehör Seiten 30-36



- Leichtes Befüllen und schnelles Zugreifen
- Sicher stapeln und hoch belasten
- Temperaturbeständigkeit -20 °C bis +90 °C
- Beständig gegen Öle, Fette, die meisten Säuren und Laugen

- Große Sichtöffnung mit Sichtscheibe verschließbar
- Hoch belastbar sowie Rollenbahnen geeignet
- Großes Innenvolumen, ergonomische Griffe
- Halterung für Etiketten auf allen 4 Seiten
- Behälter auch mit Zubehör stapelbar
- Lebensmittelecht
- Rippenboden, dadurch mehr Stabilität

Farben: 

Wände und Boden geschlossen

Auf Anfrage:

- andere Farben
- elektrisch leitfähige Ausführung
- Beschriftung
- Prägung



Maße ca.	außen	innen	Eingriffsöffnung
Länge mm	600	562	
Breite mm	400	362	266
Höhe mm	420	401	206
VE	2 Stück		
Best.-Nr.	VTK 600/420-4		



Maße ca.	außen	innen	Eingriffsöffnung
Länge mm	600	563	
Breite mm	400	363	265
Höhe mm	320	301	156
VE	2 Stück		
Best.-Nr.	VTK 600/320-4		



Maße ca.	außen	innen	Eingriffsöffnung
Länge mm	600	564	
Breite mm	400	364	265
Höhe mm	270	251	131
VE	2 Stück		
Best.-Nr.	VTK 600/270-4		



Maße ca.	außen	innen	Eingriffsöffnung
Länge mm	600	565	
Breite mm	400	365	264
Höhe mm	210	191	100
VE	2 Stück		
Best.-Nr.	VTK 600/210-4		



Maße ca.	außen	innen	Eingriffsöffnung
Länge mm	600	566	
Breite mm	400	366	264
Höhe mm	175	156	81
VE	2 Stück		
Best.-Nr.	VTK 600/175-4		



Maße ca.	außen	innen	Eingriffsöffnung
Länge mm	400	364	
Breite mm	300	264	219
Höhe mm	320	301	138
VE	4 Stück		
Best.-Nr.	VTK 400/320-4		



Maße ca.	außen	innen	Eingriffsöffnung
Länge mm	400	364	
Breite mm	300	264	219
Höhe mm	270	251	131
VE	4 Stück		
Best.-Nr.	VTK 400/270-4		



Maße ca.	außen	innen	Eingriffsöffnung
Länge mm	400	365	
Breite mm	300	265	219
Höhe mm	210	191	100
VE	4 Stück		
Best.-Nr.	VTK 400/210-4		



Maße ca.	außen	innen	Eingriffsöffnung
Länge mm	400	366	
Breite mm	300	266	218
Höhe mm	175	156	81
VE	4 Stück		
Best.-Nr.	VTK 400/175-4		

VTK-Regale

Zubehör Seiten 30-36

Farben VTK:



mit Roller aus Kunststoff, 620 x 420 mm, mit 2 Lenk- und 2 Bockrollen, belastbar bis 250 kg oder mit Ständer RAL 7035, belastbar bis 250 kg. Deckel aus verzinktem Blech. Kästen in Rot, Blau, Grün und Grau.

VTK-Regale sind aus den Sichtlagerkästen von Seite 8 zusammengestellt. Weitere Regale finden Sie auf Seite 43. Bei VTK 400 wird Höhe 210 und 270 mm verwendet. Bei VTK 600 werden Höhen 270 mm, 320 mm und 420 mm verwendet. Andere Regale auf Anfrage.



Maße ca.
 Breite: 620 mm
 Tiefe: 420 mm
 Höhe: 945 mm
 besteht aus: 6x VTK 400/270-4
 Best.-Nr. **VTR 6/R 400**



Maße ca.
 Breite: 620 mm
 Tiefe: 420 mm
 Höhe: 1465 mm
 besteht aus: 10x VTK 400/270-4
 Best.-Nr. **VTR 10/R 400**



Maße ca.
 Breite: 620 mm
 Tiefe: 420 mm
 Höhe: 1365 mm
 besteht aus: 12x VTK 400/210-4
 Best.-Nr. **VTR 12/R 400**



Maße ca.
 Breite: 1215 mm
 Tiefe: 607 mm
 Höhe: 2075 mm
 besteht aus: 18x VTK 600/320-4
 Best.-Nr. **VTR 18/600**



Maße ca.
 Breite: 1215 mm
 Tiefe: 607 mm
 Höhe: 1985 mm
 besteht aus: 21x VTK 600/270-4
 Best.-Nr. **VTR 21/600**



Sichtscheiben transparent, aus Polycarbonat

Breite x Höhe mm	270x198	269x148	268x124	266x93	222x131	222x124	220x93
VE	10 Stück	10 Stück	10 Stück	10 Stück	10 Stück	10 Stück	10 Stück
Best.-Nr.	VTK/SK 600/420	VTK/SK 600/320	VTK/SK 600/270	VTK/SK 600/210	VTK/SK 400/320	VTK/SK 400/270	VTK/SK 400/210

In die obersten Kästen der VTR-Regale kann keine Klappe eingebaut werden.

Verstärkte Kleinteileboxen und Zubehör

Serie VKB, aus Polypropylen

Besonders geeignet zur Lagerung von Kleinteilen und für die Lagerhaltung in stark beanspruchten Bereichen.
Mit Rippenboden, Kästen sind stapelbar. 4 Standardfarben ab Lager lieferbar: Rot, Blau, Grün und Grau.
 Leitfähige VKB siehe Seite 50.

Farben VKB:



Maße ca.	außen	innen
Länge mm	300	259
Breite mm	93	69
Höhe mm	83	75
VE	16 Stück	

Best.-Nr. **VKB 300/93**

durch Trennwände unterteilbar in 4 Felder



Maße ca.	außen	innen
Länge mm	400	359
Breite mm	93	69
Höhe mm	83	75
VE	16 Stück	

Best.-Nr. **VKB 400/93**

durch Trennwände unterteilbar in 5 Felder



Maße ca.	außen	innen
Länge mm	300	259
Breite mm	152	128
Höhe mm	83	75
VE	10 Stück	

Best.-Nr. **VKB 300/152**

durch Trennwände unterteilbar in 4 Felder



Maße ca.	außen	innen
Länge mm	400	359
Breite mm	152	128
Höhe mm	83	75
VE	10 Stück	

Best.-Nr. **VKB 400/152**

durch Trennwände unterteilbar in 5 Felder



Maße ca.	außen	innen
Länge mm	300	259
Breite mm	186	162
Höhe mm	83	75
VE	8 Stück	

Best.-Nr. **VKB 300/186**

durch Trennwände unterteilbar in 4 Felder



Maße ca.	außen	innen
Länge mm	400	359
Breite mm	186	162
Höhe mm	83	75
VE	8 Stück	

Best.-Nr. **VKB 400/186**

durch Trennwände unterteilbar in 5 Felder

Auszugssperren

Material Polystyrol. Farbe: anthrazit



Auszugssperre
 passend für alle Regalkästen
 der Serie VKB und RK.
 VE 25 Stück

Best.-Nr. **Auszugssperre Typ 1**



Auszugssperre
 passend für alle Regalkästen
 der Serie VKB und RK.
 VE 25 Stück

Best.-Nr. **Auszugssperre Typ 2**



Auszugssperre
 passend für alle Regalkästen
 der Serie VKB und RK.
 VE 25 Stück

Best.-Nr. **Auszugssperre Typ 3**



Farben VKB:



Maße ca.	außen	innen
Länge mm	500	459
Breite mm	93	69
Höhe mm	83	75
VE	16 Stück	

Best.-Nr. **VKB 500/93**

durch Trennwände unterteilbar in 6 Felder



Maße ca.	außen	innen
Länge mm	600	559
Breite mm	93	69
Höhe mm	83	75
VE	16 Stück	

Best.-Nr. **VKB 600/93**

durch Trennwände unterteilbar in 7 Felder



Maße ca.	außen	innen
Länge mm	500	459
Breite mm	152	128
Höhe mm	83	75
VE	10 Stück	

Best.-Nr. **VKB 500/152**

durch Trennwände unterteilbar in 6 Felder



Maße ca.	außen	innen
Länge mm	600	559
Breite mm	152	128
Höhe mm	83	75
VE	10 Stück	

Best.-Nr. **VKB 600/152**

durch Trennwände unterteilbar in 7 Felder



Maße ca.	außen	innen
Länge mm	500	459
Breite mm	186	162
Höhe mm	83	75
VE	8 Stück	

Best.-Nr. **VKB 500/186**

durch Trennwände unterteilbar in 6 Felder



Maße ca.	außen	innen
Länge mm	600	559
Breite mm	186	162
Höhe mm	83	75
VE	8 Stück	

Best.-Nr. **VKB 600/186**

durch Trennwände unterteilbar in 7 Felder

Trennwände

Material Polypropylen. Farbe: Transparent. Die Trennwände mit Bezeichnung RK/TR haben einen Rahmen angespritzt um Etiketten aufzunehmen.



VE	25 Stück	25 Stück	25 Stück	25 Stück	25 Stück	25 Stück
Best.-Nr.	VKB/T 186	VKB/TR 186	VKB/T 152	VKB/TR 152	VKB/T 93	VKB/TR 93
	für VKB-Breite 186	mit Rahmen	für VKB-Breite 152	mit Rahmen	für VKB-Breite 93	mit Rahmen

Verstärkte Kleinteileboxen und Zubehör

Serie VKB 230, aus Polypropylen

Besonders geeignet zur Lagerung von Kleinteilen und für die Lagerhaltung im Automobilbereich.
Mit Rippenboden, Kästen sind stapelbar. 4 Standardfarben ab Lager lieferbar: Rot, Blau, Grün und Grau.
 Leitfähige VKB 230 Seite 51.

Farben VKB:



Maße ca.	außen	innen
Länge mm	300	255
Breite mm	230	197
Höhe mm	150	138
VE	10 Stück	

Best.-Nr. **VKB 300/230**

durch Trennwände unterteilbar in 4 Felder



Maße ca.	außen	innen
Länge mm	400	355
Breite mm	230	197
Höhe mm	150	138
VE	12 Stück	

Best.-Nr. **VKB 400/230**

durch Trennwände unterteilbar in 5 Felder



Maße ca.	außen	innen
Länge mm	500	455
Breite mm	230	197
Höhe mm	150	138
VE	10 Stück	

Best.-Nr. **VKB 500/230**

durch Trennwände unterteilbar in 6 Felder



Maße ca.	außen	innen
Länge mm	600	555
Breite mm	230	197
Höhe mm	150	138
VE	5 Stück	

Best.-Nr. **VKB 600/230**

durch Trennwände unterteilbar in 7 Felder

Sichtscheibe



Maße ca.	
Länge:	187,0 mm
Breite:	6,5 mm
Höhe:	82,0 mm
VE	25 Stück

Best.-Nr. **Sichtscheibe VKB 230**

Material: SAN



Maße ca.	
Länge:	215 mm
Breite:	12 mm
Höhe:	132 mm
VE	25 Stück

Best.-Nr. **Trennwand VKB 230/h**

Material: PPN



Maße ca.	Öffnung
Länge:	215 mm
Breite:	12 mm
Höhe:	132 mm
VE	25 Stück
	170 mm
	60 mm

Best.-Nr. **Trennwand VKB 230/n**

Material: PPN

Auszugssperren

Material Polystyrol. Farbe: anthrazit



Auszugssperre
 passend für alle Regalkästen
 der Serie VKB und RK.
 VE 25 Stück

Best.-Nr. **Auszugssperre Typ 1**



Auszugssperre
 passend für alle Regalkästen
 der Serie VKB und RK.
 VE 25 Stück

Best.-Nr. **Auszugssperre Typ 2**



Auszugssperre
 passend für alle Regalkästen
 der Serie VKB und RK.
 VE 25 Stück

Best.-Nr. **Auszugssperre Typ 3**



Regalkästen

Serie RK, aus Polystyrol

Besonders geeignet zur Lagerung von Kleinteilen. Mit Auszugssperre lieferbar. 5 Standardfarben ab Lager lieferbar: Rot, Blau, Grün, Gelb und Grau.



Farben RK:



Maße ca.	außen	innen
Länge mm	300	242
Breite mm	93	70
Höhe mm	83	79
VE	16 Stück	

Best.-Nr. **RK 300/93**

durch Trennwände unterteilbar in 4 Felder



Maße ca.	außen	innen
Länge mm	300	242
Breite mm	152	129
Höhe mm	83	79
VE	10 Stück	

Best.-Nr. **RK 300/152**

durch Trennwände unterteilbar in 4 Felder



Maße ca.	außen	innen
Länge mm	300	242
Breite mm	186	166
Höhe mm	83	79
VE	8 Stück	

Best.-Nr. **RK 300/186**

durch Trennwände unterteilbar in 4 Felder



Maße ca.	außen	innen
Länge mm	400	344
Breite mm	93	70
Höhe mm	83	79
VE	16 Stück	

Best.-Nr. **RK 400/93**

durch Trennwände unterteilbar in 6 Felder



Maße ca.	außen	innen
Länge mm	400	344
Breite mm	152	129
Höhe mm	83	79
VE	10 Stück	

Best.-Nr. **RK 400/152**

durch Trennwände unterteilbar in 6 Felder



Maße ca.	außen	innen
Länge mm	400	344
Breite mm	186	166
Höhe mm	83	79
VE	8 Stück	

Best.-Nr. **RK 400/186**

durch Trennwände unterteilbar in 6 Felder

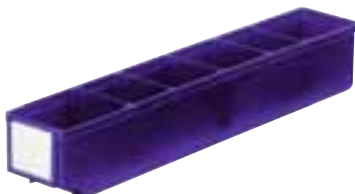

Maße ca.	außen	innen
Länge mm	500	444
Breite mm	93	70
Höhe mm	83	79
VE	16 Stück	

Best.-Nr. **RK 500/93**

durch Trennwände unterteilbar in 6 Felder



Maße ca.	außen	innen
Länge mm	500	444
Breite mm	152	129
Höhe mm	83	79
VE	10 Stück	

Best.-Nr. **RK 500/152**

durch Trennwände unterteilbar in 6 Felder



Maße ca.	außen	innen
Länge mm	500	444
Breite mm	186	166
Höhe mm	83	79
VE	8 Stück	

Best.-Nr. **RK 500/186**

durch Trennwände unterteilbar in 6 Felder

Alle abgebildeten Kästen werden ohne Etiketten und Trennwände geliefert, Etiketten siehe Preisliste.

Trennwände für RK-Kästen

Material Polystyrol. Farbe: Transparent. Die Trennwände mit Bezeichnung RK/TR haben einen Rahmen angespritzt um Etiketten aufzunehmen.



VE 25 Stück
Best.-Nr. **RK/T 186**

für RK-Breite 186



25 Stück
Best.-Nr. **RK/TR 186**

mit Rahmen



25 Stück
Best.-Nr. **RK/T 152**

für RK-Breite 152



25 Stück
Best.-Nr. **RK/TR 152**

mit Rahmen



25 Stück
Best.-Nr. **RK/T 93**

für RK-Breite 93



25 Stück
Best.-Nr. **RK/TR 93**

mit Rahmen

Verstärkte Kleinteileboxen und Zubehör

Serie VKB, 600mm lang, aus Polypropylen

Besonders geeignet zur Lagerung von Kleinteilen und für die Lagerhaltung in stark beanspruchten Bereichen. **Mit Rippenboden, Kästen sind stapelbar.** 4 Standardfarben ab Lager lieferbar: Rot, Blau, Grün und Grau. Trennwände auf **Seite 11**. Leitfähige VKB siehe Seite 50.



Maße ca.	außen	innen
Länge mm	600	559
Breite mm	93	69
Höhe mm	83	75
VE	16 Stück	

Best.-Nr. **VKB 600/93**

durch Trennwände unterteilbar in 7 Felder



Maße ca.	außen	innen
Länge mm	600	559
Breite mm	152	128
Höhe mm	83	75
VE	10 Stück	

Best.-Nr. **VKB 600/152**

durch Trennwände unterteilbar in 7 Felder



Maße ca.	außen	innen
Länge mm	600	559
Breite mm	186	162
Höhe mm	83	75
VE	8 Stück	

Best.-Nr. **VKB 600/186**

durch Trennwände unterteilbar in 7 Felder



Maße ca.	außen	innen
Länge mm	600	555
Breite mm	230	197
Höhe mm	150	138
VE	5 Stück	

Best.-Nr. **VKB 600/230**

durch Trennwände unterteilbar in 7 Felder

Sichtscheibe



Maße ca.	
Länge:	187,0 mm
Breite:	6,5 mm
Höhe:	82,0 mm
VE	25 Stück

Best.-Nr. **Sichtscheibe VKB 230**

Material: SAN nur für VKB /230

Trennwände



Maße ca.	
Länge:	215 mm
Breite:	12 mm
Höhe:	132 mm
VE	25 Stück

Best.-Nr. **Trennwand VKB 230/h**

Material: PPN nur für VKB /230



Maße	Öffnung
Länge:	215 mm
Breite:	12 mm
Höhe:	132 mm
VE	25 Stück

Best.-Nr. **Trennwand VKB 230/n**

Material: PPN nur für VKB /230



Etikettenstecker, passend für VKB ab Breite 152mm. Durch das Abbrechen der Ecken passend für VKB Breite 93mm.

VE 25 Stück

Best.-Nr. **Etikettenstecker VKB**

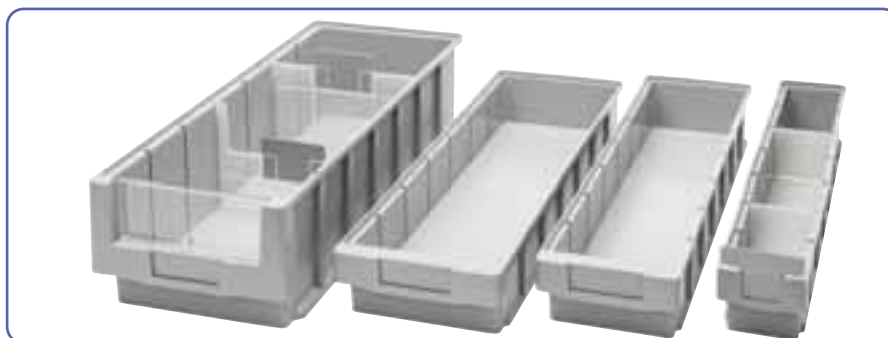

Weiteres Zubehör wie Trennwände und Auszugssperren siehe Seite 10-12.

Multiboxen und Zubehör aus hochschlagfestem Polystyrol

Regalkasten mit integrierter Auszugssperre. Die erhöhte Rückwand verhindert das Herausfallen des Kastens aus dem Regal. Farben: Blau, Gelb und Grau. Ab 1.000 Stück auch in anderen Farben lieferbar.

Farben MB:



Maße ca.	
Länge:	300 mm
Breite:	160 mm
Höhe:	100 / 112 mm
VE	15 Stück

Best.-Nr. **MB 300/160**

durch Trennwände unterteilbar in 5 Felder



Maße ca.	
Länge:	400 mm
Breite:	160 mm
Höhe:	100 / 112 mm
VE	15 Stück

Best.-Nr. **MB 400/160**

durch Trennwände unterteilbar in 7 Felder

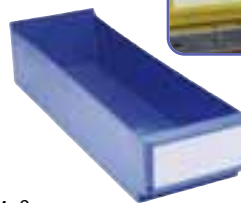

Maße ca.	
Länge:	500 mm
Breite:	160 mm
Höhe:	100 / 112 mm
VE	15 Stück

Best.-Nr. **MB 500/160**

durch Trennwände unterteilbar in 9 Felder



Trennwand: gelb, grau oder blau

Farbe Gelb: VE 25 Stück
Farbe Grau: VE 25 Stück
Farbe Blau: VE 25 Stück

Best.-Nr. **MB/T 160**

Regalkästen und Zubehör

Regalkästen, aus Polystyrol, für die Lagerhaltung im Automobilbereich.
 Farben: Resedagrün, Grau. Andere Farben auf Anfrage.

Farben:  

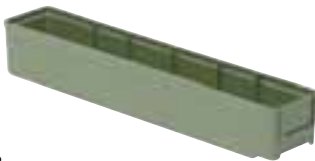

Maße ca.
 Länge: 500 mm
 Breite: 93 mm
 Höhe: 83 mm
 VE 16 Stück
 Best.-Nr. **Typ 1**
 durch Trennwände unterteilbar in 6 Felder



Maße ca.
 Länge: 500 mm
 Breite: 152 mm
 Höhe: 83 mm
 VE 10 Stück
 Best.-Nr. **Typ 2**
 durch Trennwände unterteilbar in 6 Felder



Maße ca.
 Länge: 500 mm
 Breite: 230 mm
 Höhe: 150 mm
 VE 10 Stück
 Best.-Nr. **Typ 3 offen**
 durch Trennwände unterteilbar in 3 Felder

Trennwände



VE 25 Stück
 Best.-Nr. **Typ 1/T**



VE 25 Stück
 Best.-Nr. **Typ 2/T**



VE 25 Stück
 Best.-Nr. **Typ 3/T**



VE 25 Stück
 Best.-Nr. **Etikettenstecker**

Etikettenstecker



Maße ca.
 Länge: 500 mm
 Breite: 230 mm
 Höhe: 150 mm
 VE 10 Stück
 Best.-Nr. **Typ 3 geschlossen**
 durch Trennwände unterteilbar in 3 Felder



Maße ca.	außen	innen
Länge mm	500/450	418
Breite mm	300	275
Höhe mm	230	212
VE	8 Stück	

Best.-Nr. **Typ 4**



Maße ca.
 Länge: 166 mm
 Breite: 92 mm
 Höhe: 83 mm
 VE 30 Stück
 Best.-Nr. **Typ 5**



Maße ca.
 Länge: 166 mm
 Breite: 150 mm
 Höhe: 83 mm
 VE 25 Stück
 Best.-Nr. **Typ 6**



Maße ca.
 Länge: 130 mm
 Breite: 115 mm
 Höhe: 120 mm
 VE 24 Stück
 Best.-Nr. **Typ 7**



Trennwand, für Typ 7
 VE 25 Stück
 Best.-Nr. **Typ 7/T**



Maße ca.
 Länge: 130 mm
 Breite: 115 mm
 Höhe: 50 mm
 VE 25 Stück
 Best.-Nr. **E 50/1**

Alle abgebildeten Kästen werden ohne Trennwände geliefert, Etiketten siehe Preisliste.

Drehstapelbehälter

Serie LB

aus Polypropylen, kräftiger Rand als umlaufender Tragegriff. Beständig gegen Öle, Benzin und gegen die meisten Säuren und Laugen.

Farben Drehstapelbehälter:



LA-KA-PE Box 65/45

Außenmaße ca. 650 x 450 x 280 mm
 Inhalt ca. 60 Liter
 Stapelbelastbarkeit 100 Kg
 VE 5 Stück

Best.-Nr. **LB 65/45**



LA-KA-PE Box 60/40

Außenmaße ca. 600 x 400 x 250 mm
 Inhalt ca. 45 Liter
 Stapelbelastbarkeit 100 Kg
 VE 5 Stück

Best.-Nr. **LB 60/40**



Deckel für LA-KA-PE Box 60/40

Farbe: Schwarz

VE 5 Stück

Best.-Nr. **LB 60/40 D**



LA-KA-PE Box LB/DB

Außenmaße ca. 600 x 400 x 350 mm
 Inhalt ca. 65 Liter
 Stapelbelastbarkeit 120 Kg
 VE 5 Stück

Best.-Nr. **LB/DB**



Deckel für LA-KA-PE Box LB/DB

Farbe: Schwarz

VE 4 Stück

Best.-Nr. **LB/DB Deckel**



Alle auf dieser Seite abgebildeten Kästen lassen sich wie in den gezeigten Abbildungen durch eine 180°-Drehung ineinander bzw. aufeinander stapeln.

Heißprägung, Beschriftung Seite 36.



Drehstapelkästen

Serie DTK, im Euro-Maß, aus Polypropylen

- Leichtes auf- und ineinander stapeln
- Sicher stapeln und hoch belasten
- Temperaturbeständigkeit -20 °C bis +90 °C
- Beständig gegen Öle, Fette, die meisten Säuren und Laugen
- Hoch belastbar sowie Rollenbahnen geeignet
- Großes Innenvolumen durch glatte Innenflächen
- Halterung für Etiketten auf 2 Seiten
- Aussparungen an Deckel und Kasten für Umreifungsbänder

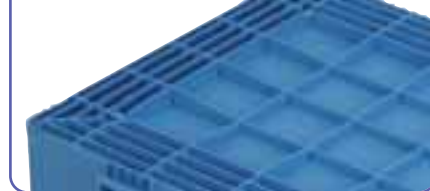

- Behälter auch mit Zubehör stapelbar
- Lebensmittelrecht
- Rippenboden, dadurch mehr Stabilität
- ergonomische Griffe

Zubehör Seiten 30-36



Maße ca.	außen	innen
Länge mm	600	547
Breite mm	400	347
Höhe mm	420	401
VE	2 Stück	
Best.-Nr.	DTK 600/420-0	



Maße ca.	außen	innen
Länge mm	600	547
Breite mm	400	347
Höhe mm	320	301
VE	2 Stück	
Best.-Nr.	DTK 600/320-0	



Maße ca.	außen	innen
Länge mm	600	547
Breite mm	400	347
Höhe mm	270	251
VE	2 Stück	
Best.-Nr.	DTK 600/270-0	



Maße ca.	außen	innen
Länge mm	600	547
Breite mm	400	347
Höhe mm	420	401
VE	2 Stück	
Best.-Nr.	DTK 600/420-1	



Maße ca.	außen	innen
Länge mm	600	547
Breite mm	400	347
Höhe mm	320	301
VE	2 Stück	
Best.-Nr.	DTK 600/320-1	



Maße ca.	außen	innen
Länge mm	600	547
Breite mm	400	347
Höhe mm	270	251
VE	2 Stück	
Best.-Nr.	DTK 600/270-1	



Maße ca.	außen	innen
Länge mm	600	547
Breite mm	400	347
Höhe mm	210	191
VE	2 Stück	
Best.-Nr.	DTK 600/210-0	



Maße ca.	außen	innen
Länge mm	600	547
Breite mm	400	347
Höhe mm	210	191
VE	2 Stück	
Best.-Nr.	DTK 600/210-1	

Wände und Boden geschlossen

Farben:

Wände durchbrochen, Boden geschlossen

Farben:

Zubehör



Stülpedeckel, Schwarz

VE	4 Stück	
Best.-Nr.	DTK/D 600	



Plombe

Zur Arretierung des Deckels und zum Schutz vor Manipulation, Diebstahl und nicht autorisiertem Zugriff. Farbe: rot
VE 500 Stück

Best.-Nr.	Plombe
-----------	---------------



Etiketten, Weiß, VE 50 Stück

DTK Höhe 420 und 320	DTK Höhe 270	DTK Höhe 210
74mm	60mm	45mm
Best.-Nr. DTK/E 74	DTK/E 60	DTK/E 45

Alle auf dieser Doppelseite abgebildeten DTK lassen sich wie in den gezeigten Abbildungen durch eine 180°-Drehung ineinander bzw. aufeinander stapeln. Auch mit Deckel stapelbar.

Euro-Transport-Stapelkästen Serie TK



Leitfähige TK ab Seite 52



Die Serie TK 800 kann auch ohne Grifföffnungen geliefert werden.

Die Serie TK 600/320 - 210 kann auch ohne Grifföffnungen geliefert werden. Die Serie TK 600/175 - 120 kann mit Grifföffnungen geliefert werden.

Die Serie TK 400/320 - 210 kann auch ohne Grifföffnungen geliefert werden. Die Serie TK 400/175 - 120 kann mit Grifföffnungen geliefert werden.

Preise und Lieferzeiten auf Anfrage

Transport-Stapelkästen

TK 800, aus Polypropylen

Transport-Stapelkästen aus Polypropylen, entsprechen den Bestimmungen des Lebensmittelgesetzes.
Die Kastengrößen sind auf das Palettenmaß 1.200 x 800 mm abgestimmt. Für Röllchenbahnen geeignet.
Leitfähige TK Seite 52.

Zubehör Seiten 30-36

Wände und Boden geschlossen



Maße ca.	außen	innen
Länge mm	800	740
Breite mm	600	545
Höhe mm	320	305
VE	1 Stück	
Best.-Nr.	TK 800/320-0	

Wände und Boden geschlossen



Maße ca.	außen	innen
Länge mm	800	740
Breite mm	600	545
Höhe mm	210	200
VE	2 Stück	
Best.-Nr.	TK 800/210-0	



Farben TK:



Wände durchbrochen, Boden geschlossen



Maße ca.	außen	innen
Länge mm	800	740
Breite mm	600	545
Höhe mm	320	305
VE	1 Stück	
Best.-Nr.	TK 800/320-1	

Wände durchbrochen, Boden geschlossen



Maße ca.	außen	innen
Länge mm	800	740
Breite mm	600	545
Höhe mm	210	200
VE	2 Stück	
Best.-Nr.	TK 800/210-1	



Für TK 800 wird Unterteiler TRK 180-12 empfohlen, Zubehör siehe Seiten 30 - 36.

Beschriftungen und Prägung gibt es als Buchstaben und Ziffern 15 mm und 20 mm hoch. Für Firmenzeichen und Sonderschriften benötigen wir eine Druckvorlage.
Druckbeispiele siehe Seite 36.

Preis und Lieferzeit auf Anfrage.

Transport-Stapelkästen TK 600

Wände und Boden geschlossen, aus Polypropylen

Transport-Stapelkästen aus Polypropylen, entsprechen den Bestimmungen des Lebensmittelgesetzes. Die Kastengrößen sind auf das Palettenmaß 1.200 x 800 mm abgestimmt. Für Röllchenbahnen geeignet. 5 Standardfarben ab Lager lieferbar. Die Kästen sind auch in Mischfarben lieferbar. Leitfähige TK Seite 52.

Farben TK:



Maße ca.	außen	innen
Länge mm	600	551
Breite mm	400	352
Höhe mm	320	305
VE	2 Stück	
Best.-Nr.	TK 600/320-0	



Maße ca.	außen	innen
Länge mm	600	551
Breite mm	400	352
Höhe mm	270	255
VE	2 Stück	
Best.-Nr.	TK 600/270-0	



Maße ca.	außen	innen
Länge mm	600	551
Breite mm	400	352
Höhe mm	210	200
VE	2 Stück	
Best.-Nr.	TK 600/210-0	



Maße ca.	außen	innen
Länge mm	600	551
Breite mm	400	352
Höhe mm	175	165
VE	2 Stück	
Best.-Nr.	TK 600/175-0	



Maße ca.	außen	innen
Länge mm	600	551
Breite mm	400	352
Höhe mm	145	133
VE	2 Stück	
Best.-Nr.	TK 600/145-0	



Maße ca.	außen	innen
Länge mm	600	551
Breite mm	400	352
Höhe mm	120	110
VE	2 Stück	
Best.-Nr.	TK 600/120-0	



Maße ca.	außen	innen
Länge mm	600	552
Breite mm	400	352
Höhe mm	75	65
VE	2 Stück	
Best.-Nr.	TK 600/75-0	



Maße ca.	außen	innen
Länge mm	600	552
Breite mm	400	352
Höhe mm	50	40
VE	2 Stück	
Best.-Nr.	TK 600/50-0	

Transport-Stapelkästen TK 400, TK 300 und TK 200

Wände und Boden geschlossen, aus Polypropylen

Farben TK:



Maße ca.	außen	innen
Länge mm	400	356
Breite mm	300	255
Höhe mm	320	305
VE	4 Stück	
Best.-Nr.	TK 400/320-0	



Maße ca.	außen	innen
Länge mm	400	356
Breite mm	300	255
Höhe mm	270	255
VE	4 Stück	
Best.-Nr.	TK 400/270-0	



Maße ca.	außen	innen
Länge mm	400	356
Breite mm	300	255
Höhe mm	210	200
VE	4 Stück	
Best.-Nr.	TK 400/210-0	



Maße ca.	außen	innen
Länge mm	400	356
Breite mm	300	255
Höhe mm	175	165
VE	4 Stück	
Best.-Nr.	TK 400/175-0	



Maße ca.	außen	innen
Länge mm	400	356
Breite mm	300	255
Höhe mm	145	133
VE	4 Stück	
Best.-Nr.	TK 400/145-0	



Maße ca.	außen	innen
Länge mm	400	356
Breite mm	300	255
Höhe mm	120	110
VE	4 Stück	
Best.-Nr.	TK 400/120-0	



Maße ca.	außen	innen
Länge mm	400	358
Breite mm	300	257
Höhe mm	75	65
VE	4 Stück	
Best.-Nr.	TK 400/75-0	



Maße ca.	außen	innen
Länge mm	400	358
Breite mm	300	257
Höhe mm	50	40
VE	4 Stück	
Best.-Nr.	TK 400/50-0	



Beispiel: TK 400/75-0 mit Trennkamm TRK.



Maße ca.	außen	innen
Länge mm	300	252
Breite mm	200	152
Höhe mm	145	133
VE	8 Stück	
Best.-Nr.	TK 300/145-0	



Maße ca.	außen	innen
Länge mm	300	255
Breite mm	200	157
Höhe mm	75	65
VE	35 Stück	
Best.-Nr.	TK 300/75-0	



Maße ca.	außen	innen
Länge mm	200	156
Breite mm	150	109
Höhe mm	120	109
VE	16 Stück	
Best.-Nr.	TK 200/120-0	

Transport-Stapelkästen TK 600

Wände durchbrochen, Boden geschlossen, aus Polypropylen

Transport-Stapelkästen aus Polypropylen, entsprechen den Bestimmungen des Lebensmittelgesetzes. Die Kastengrößen sind auf das Palettenmaß 1.200 x 800 mm abgestimmt. Für Röllchenbahnen geeignet. 5 Standardfarben ab Lager lieferbar.

Farben TK:



Maße ca.	außen	innen
Länge mm	600	551
Breite mm	400	352
Höhe mm	320	305
VE	2 Stück	
Best.-Nr.	TK 600/320-1	



Maße ca.	außen	innen
Länge mm	600	551
Breite mm	400	352
Höhe mm	270	255
VE	2 Stück	
Best.-Nr.	TK 600/270-1	



Maße ca.	außen	innen
Länge mm	600	551
Breite mm	400	352
Höhe mm	210	200
VE	2 Stück	
Best.-Nr.	TK 600/210-1	



Maße ca.	außen	innen
Länge mm	600	551
Breite mm	400	352
Höhe mm	175	165
VE	2 Stück	
Best.-Nr.	TK 600/175-1	



Maße ca.	außen	innen
Länge mm	600	551
Breite mm	400	352
Höhe mm	145	133
VE	2 Stück	
Best.-Nr.	TK 600/145-1	



Maße ca.	außen	innen
Länge mm	600	551
Breite mm	400	352
Höhe mm	120	110
VE	2 Stück	
Best.-Nr.	TK 600/120-1	



Maße ca.	außen	innen
Länge mm	600	552
Breite mm	400	352
Höhe mm	75	65
VE	2 Stück	
Best.-Nr.	TK 600/75-1	



Maße ca.	außen	innen
Länge mm	600	552
Breite mm	400	352
Höhe mm	50	40
VE	2 Stück	
Best.-Nr.	TK 600/50-1	

Transport-Stapelkästen TK 400, TK 300 und TK 200

Wände durchbrochen, Boden geschlossen, aus Polypropylen

Farben TK:



Maße ca.	außen	innen
Länge mm	400	356
Breite mm	300	255
Höhe mm	320	305
VE	4 Stück	
Best.-Nr.	TK 400/320-1	



Maße ca.	außen	innen
Länge mm	400	356
Breite mm	300	255
Höhe mm	270	255
VE	4 Stück	
Best.-Nr.	TK 400/270-1	

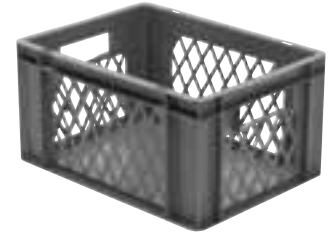

Maße ca.	außen	innen
Länge mm	400	356
Breite mm	300	255
Höhe mm	210	200
VE	4 Stück	
Best.-Nr.	TK 400/210-1	



Maße ca.	außen	innen
Länge mm	400	356
Breite mm	300	255
Höhe mm	175	165
VE	4 Stück	
Best.-Nr.	TK 400/175-1	

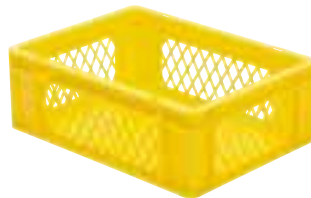

Maße ca.	außen	innen
Länge mm	400	356
Breite mm	300	255
Höhe mm	145	133
VE	4 Stück	
Best.-Nr.	TK 400/145-1	



Maße ca.	außen	innen
Länge mm	400	356
Breite mm	300	255
Höhe mm	120	110
VE	4 Stück	
Best.-Nr.	TK 400/120-1	



Maße ca.	außen	innen
Länge mm	400	358
Breite mm	300	257
Höhe mm	75	65
VE	4 Stück	
Best.-Nr.	TK 400/75-1	



Maße ca.	außen	innen
Länge mm	400	358
Breite mm	300	257
Höhe mm	50	40
VE	4 Stück	
Best.-Nr.	TK 400/50-1	



Maße ca.	außen	innen
Länge mm	300	252
Breite mm	200	152
Höhe mm	145	133
VE	8 Stück	
Best.-Nr.	TK 300/145-1	



Maße ca.	außen	innen
Länge mm	200	156
Breite mm	150	109
Höhe mm	120	109
VE	16 Stück	
Best.-Nr.	TK 200/120-1	



Transport-Stapelkästen TK 600

Wände und Boden durchbrochen, aus Polypropylen

Transport-Stapelkästen aus Polypropylen, entsprechen den Bestimmungen des Lebensmittelgesetzes. Die Kastengrößen sind auf das Palettenmaß 1200 x 800 mm abgestimmt. Für Röllchenbahnen geeignet. 5 Standardfarben ab Lager lieferbar.

Farben TK:



Maße ca.	außen	innen
Länge mm	600	551
Breite mm	400	352
Höhe mm	320	305
VE	2 Stück	
Best.-Nr.	TK 600/320-2	



Maße ca.	außen	innen
Länge mm	600	551
Breite mm	400	352
Höhe mm	270	255
VE	2 Stück	
Best.-Nr.	TK 600/270-2	



Maße ca.	außen	innen
Länge mm	600	551
Breite mm	400	352
Höhe mm	210	200
VE	2 Stück	
Best.-Nr.	TK 600/210-2	



Maße ca.	außen	innen
Länge mm	600	551
Breite mm	400	352
Höhe mm	175	165
VE	2 Stück	
Best.-Nr.	TK 600/175-2	



Maße ca.	außen	innen
Länge mm	600	551
Breite mm	400	352
Höhe mm	145	133
VE	2 Stück	
Best.-Nr.	TK 600/145-2	

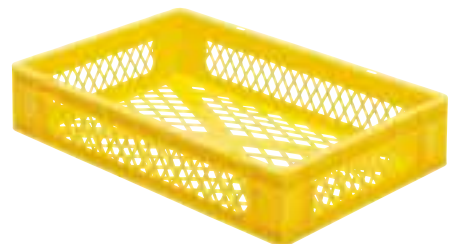

Maße ca.	außen	innen
Länge mm	600	551
Breite mm	400	352
Höhe mm	120	110
VE	2 Stück	
Best.-Nr.	TK 600/120-2	



Maße ca.	außen	innen
Länge mm	600	552
Breite mm	400	352
Höhe mm	75	65
VE	2 Stück	
Best.-Nr.	TK 600/75-2	



Maße ca.	außen	innen
Länge mm	600	552
Breite mm	400	352
Höhe mm	50	40
VE	2 Stück	
Best.-Nr.	TK 600/50-2	

Transport-Stapelkästen TK 400, TK 300 und TK 200

Wände und Boden durchbrochen, aus Polypropylen

Farben TK:



Maße ca.	außen	innen
Länge mm	400	356
Breite mm	300	255
Höhe mm	320	305
VE	4 Stück	
Best.-Nr.	TK 400/320-2	



Maße ca.	außen	innen
Länge mm	400	356
Breite mm	300	255
Höhe mm	270	255
VE	4 Stück	
Best.-Nr.	TK 400/270-2	



Maße ca.	außen	innen
Länge mm	400	356
Breite mm	300	255
Höhe mm	210	200
VE	4 Stück	
Best.-Nr.	TK 400/210-2	



Maße ca.	außen	innen
Länge mm	400	356
Breite mm	300	255
Höhe mm	175	165
VE	4 Stück	
Best.-Nr.	TK 400/175-2	



Maße ca.	außen	innen
Länge mm	400	356
Breite mm	300	255
Höhe mm	145	133
VE	4 Stück	
Best.-Nr.	TK 400/145-2	

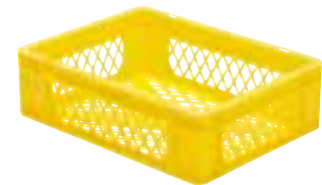

Maße ca.	außen	innen
Länge mm	400	356
Breite mm	300	255
Höhe mm	120	110
VE	4 Stück	
Best.-Nr.	TK 400/120-2	



Maße ca.	außen	innen
Länge mm	400	358
Breite mm	300	257
Höhe mm	75	65
VE	4 Stück	
Best.-Nr.	TK 400/75-2	



Maße ca.	außen	innen
Länge mm	400	358
Breite mm	300	257
Höhe mm	50	40
VE	4 Stück	
Best.-Nr.	TK 400/50-2	



Beispiel: TK 400/50-0 mit Deckel TK/D 400.



Maße ca.	außen	innen
Länge mm	300	252
Breite mm	200	152
Höhe mm	145	133
VE	8 Stück	
Best.-Nr.	TK 300/145-2	



Maße ca.	außen	innen
Länge mm	200	156
Breite mm	150	109
Höhe mm	120	109
VE	16 Stück	
Best.-Nr.	TK 200/120-2	

Die Serie TK 800 kann auch ohne Grifföffnungen geliefert werden.

Die Serie TK 600/320 - 210 kann auch ohne Grifföffnungen geliefert werden. Die Serie TK 600/175 - 120 kann mit Grifföffnungen geliefert werden.

Die Serie TK 400/320 - 210 kann auch ohne Grifföffnungen geliefert werden. Die Serie TK 400/175 - 120 kann mit Grifföffnungen geliefert werden.

Preise und Lieferzeiten auf Anfrage

Transport-Stapelkasten-Regale

mit TK 600/270-4 oder TK 600/270-5

mit Ständer, Lackierung RAL 7035 und verzinktem Deckel. Füße höhenverstellbar (ca. 1-2 cm), Lenkrollen mit Feststeller.
TK-Regal-Gestell belastbar bis ca. 250 kg. Andere Höhen auf Anfrage.
Alle Regale werden ohne Inhalt geliefert.

Farben Kästen:



TK-Regal mit 14 Stück TK 600/270-4

Maße ca.

Breite: 815 mm
Tiefe: 607 mm
Höhe: 1960 mm

Best.-Nr. **TR 14-0**



TK-Regal mit 14 Stück TK 600/270-5

Maße ca.

Breite: 815 mm
Tiefe: 607 mm
Höhe: 1960 mm

Best.-Nr. **TR 14-1**



TK-Regal mit 14 Stück TK 600/270-4, Gestell mit 2 Lenk- und 2 Bockrollen

Maße ca.

Breite: 815 mm
Tiefe: 607 mm
Höhe: 1980 mm

Best.-Nr. **TR 14-0/R**



TK-Regal mit 21 Stück TK 600/270-4

Maße ca.

Breite: 1215 mm
Tiefe: 607 mm
Höhe: 1960 mm

Best.-Nr. **TR 21-0**



TK-Regal mit 21 Stück TK 600/270-5

Maße ca.

Breite: 1215 mm
Tiefe: 607 mm
Höhe: 1960 mm

Best.-Nr. **TR 21-1**



TK-Regal mit 14 Stück TK 600/270-5, Gestell mit 2 Lenk- und 2 Bockrollen

Maße ca.

Breite: 815 mm
Tiefe: 607 mm
Höhe: 1980 mm

Best.-Nr. **TR 14-1/R**

Transport-Stapelkasten-Regale

mit TK 600/320-4 oder TK 600/320-5

mit Ständer, Lackierung RAL 7035 und verzinktem Deckel. Füße höhenverstellbar (ca. 1-2 cm), Lenkrollen mit Feststeller.
TK-Regal-Gestell belastbar bis ca. 250 kg. Andere Höhen auf Anfrage.
Alle Regale werden ohne Inhalt geliefert.

Farben Kästen:



TK-Regal mit 12 Stück TK 600/320-4

Maße ca.

Breite: 815 mm
Tiefe: 607 mm
Höhe: 2040 mm

Best.-Nr. **TR 12-0**



TK-Regal mit 12 Stück TK 600/320-5

Maße ca.

Breite: 815 mm
Tiefe: 607 mm
Höhe: 2040 mm

Best.-Nr. **TR 12-1**



TK-Regal mit 12 Stück TK 600/320-4, Gestell mit 2 Lenk- und 2 Bockrollen

Maße ca.

Breite: 815 mm
Tiefe: 607 mm
Höhe: 2060 mm

Best.-Nr. **TR 12-0/R**



TK-Regal mit 18 Stück TK 600/320-4

Maße ca.

Breite: 1215 mm
Tiefe: 607 mm
Höhe: 2040 mm

Best.-Nr. **TR 18-0**



TK-Regal mit 18 Stück TK 600/320-5

Maße ca.

Breite: 1215 mm
Tiefe: 607 mm
Höhe: 2040 mm

Best.-Nr. **TR 18-1**



TK-Regal mit 12 Stück TK 600/320-5, Gestell mit 2 Lenk- und 2 Bockrollen

Maße ca.

Breite: 815 mm
Tiefe: 607 mm
Höhe: 2060 mm

Best.-Nr. **TR 12-1/R**

Zubehör für Transport-Stapelkästen-Regale

Euro-Transport-Stapelkästen

aus Polypropylen, entsprechen den Bestimmungen des Lebensmittelgesetzes.
Die Kastengrößen sind auf das Palettenmaß 1.200 x 800 mm abgestimmt.
Ab 500 Stück auch in anderen Farben lieferbar.

Farben Kästen:



Zubehör Seiten 30-36



Maße ca.	außen	innen	Eingriffsöffnung
Länge mm	600	551	
Breite mm	400	352	265
Höhe mm	270	255	172
VE	2 Stück		
Best.-Nr.	TK 600/270-4		



Maße ca.	außen	innen	Eingriffsöffnung
Länge mm	600	551	
Breite mm	400	352	265
Höhe mm	270	255	172
VE	2 Stück		
Best.-Nr.	TK 600/270-5		



Maße ca.	außen	innen	Eingriffsöffnung
Länge mm	600	551	
Breite mm	400	352	265
Höhe mm	320	305	222
VE	2 Stück		
Best.-Nr.	TK 600/320-4		



Maße ca.	außen	innen	Eingriffsöffnung
Länge mm	600	551	
Breite mm	400	352	265
Höhe mm	320	305	222
VE	2 Stück		
Best.-Nr.	TK 600/320-5		



TK-Regal-Deckel aus verz. Stahlblech

Maße ca.	
Länge:	815 mm
Breite:	607 mm
Höhe:	20 mm

Best.-Nr. **TKR/2D**



TK-Regal-Deckel aus verz. Stahlblech

Maße ca.	
Länge:	1215 mm
Breite:	607 mm
Höhe:	20 mm

Best.-Nr. **TKR/3D**

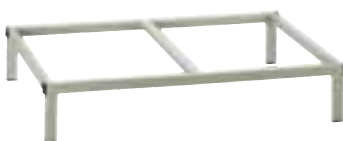

TK-Regal-Gestell aus Metall

Maße ca.	
Länge:	815 mm
Breite:	607 mm
Höhe:	160 mm

Best.-Nr. **TKG/2F**



TK-Regal-Gestell aus Metall

Maße ca.	
Länge:	1215 mm
Breite:	607 mm
Höhe:	160 mm

Best.-Nr. **TKG/3F**



TK-Regal-Gestell aus Metall

Maße ca.	
Länge:	815 mm
Breite:	607 mm
Höhe:	180 mm

Best.-Nr. **TRG/R**

Faltbare Transport-Stapelkästen FTK 800, FTK 600 und FTK 400. Wände und Boden geschlossen, aus Polypropylen

Faltbare Transport-Stapelkästen aus Polypropylen, entsprechen den Bestimmungen des Lebensmittelgesetzes. Die Kastengrößen sind auf das Palettenmaß 1200 x 800 mm abgestimmt. Durch das falten bis zu 78 % Volumenersparnis.

Farben FTK:



Zubehör Seiten 30-36



Maße ca.
 Länge: 800 mm
 Breite: 600 mm
 Höhe: 445 mm
 VE 2 Stück
 Best.-Nr. **FTK 800/445-0**



Maße ca.
 Länge: 600 mm
 Breite: 400 mm
 Höhe: 320 mm
 VE 2 Stück
 Best.-Nr. **FTK 600/320-0**



Maße ca.
 Länge: 600 mm
 Breite: 400 mm
 Höhe: 260 mm
 VE 2 Stück
 Best.-Nr. **FTK 600/260-0**



Maße ca.
 Länge: 600 mm
 Breite: 400 mm
 Höhe: 220 mm
 VE 2 Stück
 Best.-Nr. **FTK 600/220-0**



Maße ca.
 Länge: 400 mm
 Breite: 300 mm
 Höhe: 220 mm
 VE 4 Stück
 Best.-Nr. **FTK 400/220-0**

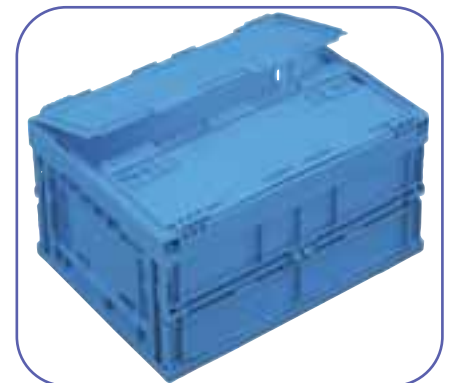

Auf Anfrage mit anscharntem Deckel.

Zubehör: Auflagedeckel

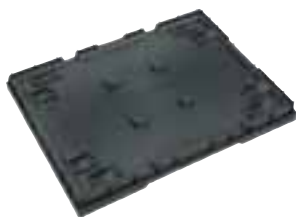

Maße ca.
 Länge: 800 mm
 Breite: 600 mm
 Best.-Nr. **FTK 800 DA**

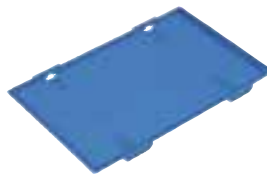

Maße ca.
 Länge: 600 mm
 Breite: 400 mm
 VE 4 Stück
 Best.-Nr. **FTK 600 DA**

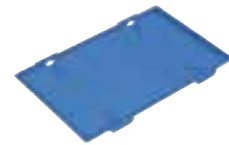

Maße ca.
 Länge: 400 mm
 Breite: 300 mm
 VE 4 Stück
 Best.-Nr. **FTK 400 DA**



Maße ca.
 Länge: 160 mm
 Breite: 80 mm
 VE 4 Stück
 Best.-Nr. **FTK Etikettenrahmen**



VE 100 Stück
 Best.-Nr. **FTK Plombe**



VE 2 Stück
 Best.-Nr. **FTK Stirnteilsicherung**

Zubehör für TK, VTK, DTK und FTK

Einsatzkästen Serie TKE

Für Serien TK, VTK und DTK in Abmessung 600x 400 mm geeignet.

Serie TKE aus Polypropylen, entsprechen den Bestimmungen des Lebensmittelgesetzes. Farbe: Anthrazit grau. Material: PPN, erhältlich in 3 Größen

Die Einsatzkästen sind stapelbar, leicht zu händeln, durch angeschrägte Griffbereiche. Sie haben einen Rippenboden und sind unterteilbar durch Trennwände. Weiteres Zubehör: Staubdeckel, glasklar zum Auflegen und Etiketten zum Aufkleben auf Kästen und/oder Trennwand.

Einsatzkästen

Farbe TKE Kästen:



Maße ca.	
Länge:	546 mm
Breite:	173 mm
Höhe:	80 mm
VE	4 Stück
Best.-Nr.	TKE 601



Maße ca.	
Länge:	346 mm
Breite:	273 mm
Höhe:	80 mm
VE	4 Stück
Best.-Nr.	TKE 602



Maße ca.	
Länge:	273 mm
Breite:	173 mm
Höhe:	80 mm
VE	8 Stück
Best.-Nr.	TKE 603

Auflagedeckel, Acrylglas



Maße ca.	
Länge:	539,0 mm
Breite:	166,0 mm
Höhe:	2,5 mm
VE	4 Stück
Best.-Nr.	TKE/D 601



Maße ca.	
Länge:	338,0 mm
Breite:	265,0 mm
Höhe:	2,5 mm
VE	4 Stück
Best.-Nr.	TKE/D 602



Maße ca.	
Länge:	266,0 mm
Breite:	166,0 mm
Höhe:	2,5 mm
VE	8 Stück
Best.-Nr.	TKE/D 603

Trennwände, aus Polypropylen

Farbe TKE Trennwände:



Passend für TKE 601 und 603.	
VE	10 Stück
Best.-Nr.	TKE/T 601

Passend für TKE 602.	
VE	10 Stück
Best.-Nr.	TKE/T 602



Einsatzkästen ET 1 und ET 2

Farben:

Empfohlen für VTK 600 ab Höhe 175 mm	
Länge:	94 mm
Breite:	73 mm
Höhe:	122 mm
VE	30 Stück
Best.-Nr.	ET 1

Empfohlen für VTK 400 ab Höhe 175 mm	
Länge:	86 mm
Breite:	73 mm
Höhe:	120 mm
VE	15 Stück
Best.-Nr.	ET 2

Anwendungen / Beispiele



VTK 600 mit zwei TKE 601. Ein TKE 601 mit einer Trennwand.



VTK 600 mit zwei TKE 602. Ein TKE 602 mit zwei Trennwänden.



VTK 600 mit vier TKE 603. Zwei TKE 603 mit je einer Trennwand.



TKE 601 mit Deckel und TKE 601 ohne Deckel.



TKE 602 mit Deckel und TKE 602 ohne Deckel.



TKE 603 mit Deckel und TKE 603 ohne Deckel.



VTK 600 mit zwei TKE 601. Ein TKE 601 mit Deckel.



VTK 600 mit zwei TKE 601.



Zwei TKE 601 gestapelt. Ein TKE 601 mit drei Trennwänden.



DTK 600 mit TKE 602 mit Deckel, gestapelt, TKE 603 ohne Deckel und TKE 603 gestapelt, mit Deckel.



DTK 600 mit TKE 601 mit Deckel, daneben ohne Deckel. Darauf TKE 603 ohne Deckel und TKE 603 mit Deckel.



TKE 602 gestapelt mit drei Trennwänden.



VTK 600 mit ET Kästen.



TK 600 mit ET Kästen.



Die Einsatzkästen TKE sind leicht zu händeln, durch angeschrägte Griffbereiche.

Zubehör für TK, VTK, DTK und FTK

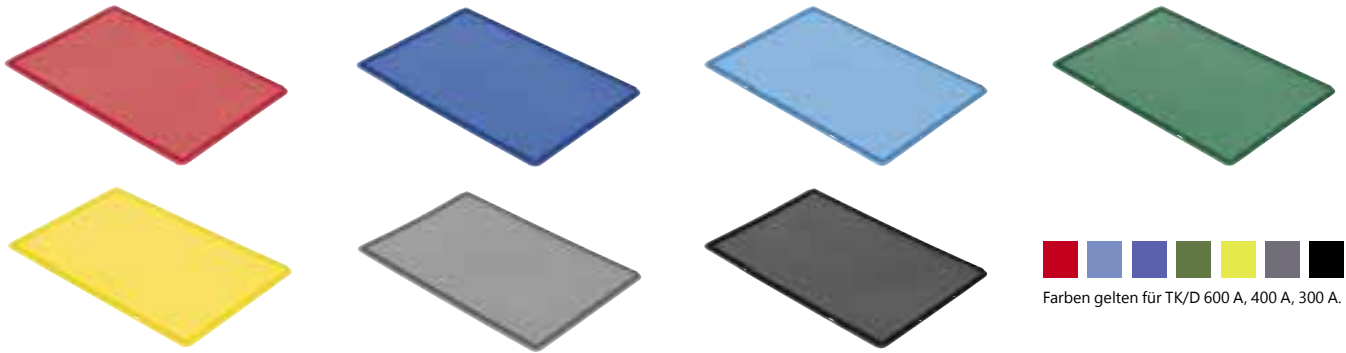

Farben gelten für TK/D 600 A, 400 A, 300 A.

Auflagedeckel**

Maße ca. passend für Serie TK, VTK, DTK, FTK "600"

Länge: 600 mm
Breite: 400 mm

VE 4 Stück

Best.-Nr. **TK/D 600 A**

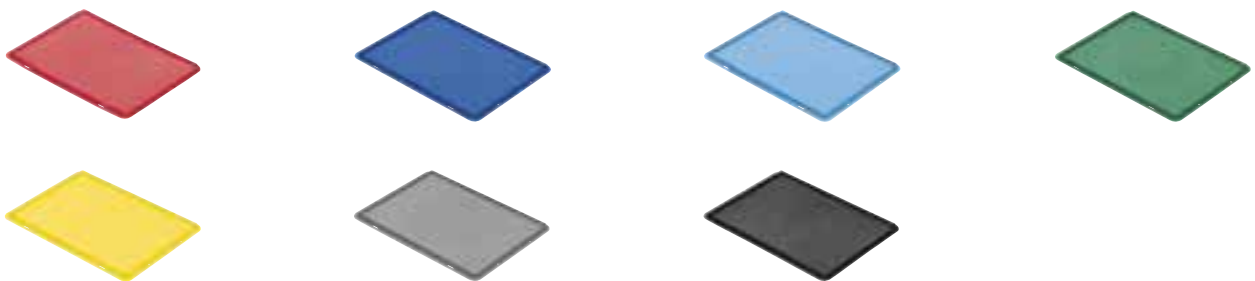

Auflagedeckel**

Maße ca. passend für Serie TK, VTK "400"

Länge: 400 mm
Breite: 300 mm

VE 4 Stück

Best.-Nr. **TK/D 400 A**

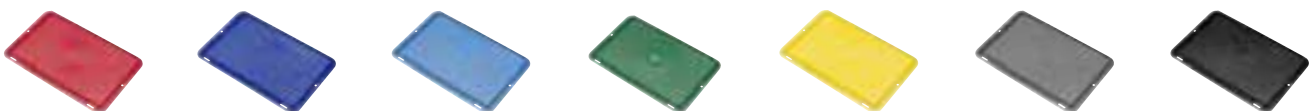

Auflagedeckel**

Maße ca. passend für Serie TK, VTK "300"

Länge: 300 mm
Breite: 200 mm

VE 4 Stück

Best.-Nr. **TK/D 300 A**

Farben gelten für TK/D 200 A.



Auflagedeckel**

Maße ca. passend für Serie TK 200

Länge: 200 mm
Breite: 150 mm

VE 8 Stück

Best.-Nr. **TK/D 200 A**

** ohne Klipse und ohne Scharniere.

Anwendungen / Beispiele Auflagedeckel

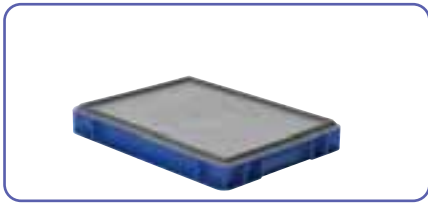

Unterteiler / Trennkämme

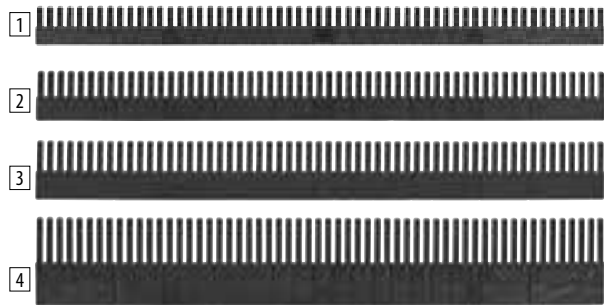
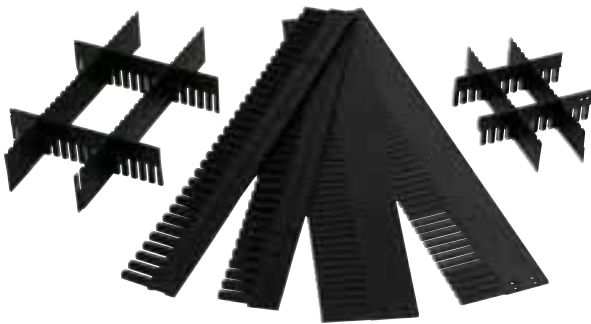

Unterteiler, Anthrazit

		1	2	3	4				
Stärke mm		5	5	5	5	5	10	10	
Länge x Höhe mm		1150 x 40	1150 x 60	1150 x 80	1150 x 100	1150 x 120	1150 x 180	1150 x 180	
VE		10 Stück	10 Stück	10 Stück	10 Stück	10 Stück	10 Stück	10 Stück	
Best.-Nr.		TRK 40-5	TRK 60-5	TRK 80-5	TRK 100-5	TRK 120-5	TRK 180-5	TRK 120-10	TRK 180-10
geeignet ab Höhe	TK:	50	75	120	120	145	210	145	210
geeignet ab Höhe	VTK:			120	175	175	270	175	270

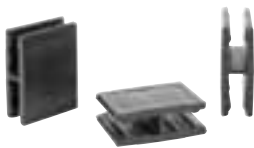

Verbindungsclipse, aus Kunststoff, schwarz
 Länge x Breite x Höhe 35 x 25 x 13 mm
 Zum Verbinden von Unterteilern, siehe Bild rechts und "Detailbild" darunter.
Verbindet TRK 40-5 bis 180-5.

VE 50 Stück
 Best.-Nr. **TRK H-Clip**

Verbindungsclips "TRK H-Clip"
 Zum Verbinden von Unterteilern.

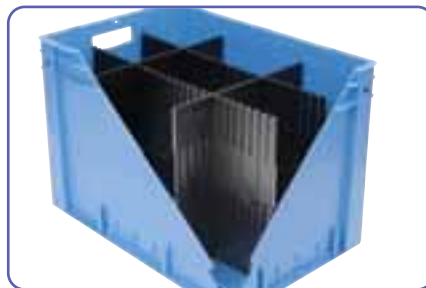
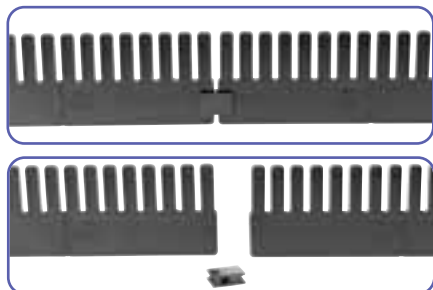

VTK 600 mit TRK, verbunden mit TRK H-Clipse.



Detailbild: VTK 600 mit TRK, verbunden mit TRK H-Clipse.



Verbindungsclipse, aus Kunststoff, schwarz
 Länge x Breite x Höhe 100 x 23 x 3 mm
 Zum Verbinden von Unterteilern.

Verbindet TRK 120-10 und 180-10.

VE 50 Stück
 Best.-Nr. **TRK V-Clip**

Verbindungsclips "TRK V-Clip"
 Zum Verbinden von Unterteilern.

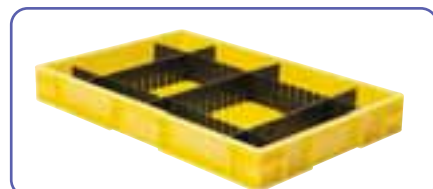
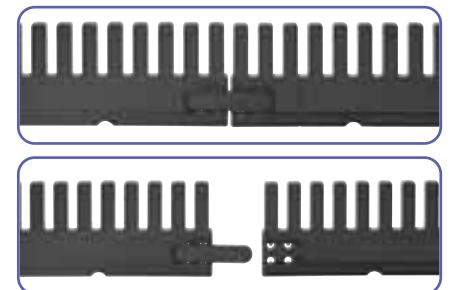

TK 600 mit TRK.



TK 400 mit TRK.



VTK 400 mit TRK.

Zubehör TK



Stülpedeckel

Maße ca. schwarz, passend für TK 800
 Länge: 814 mm
 Breite: 614 mm

Best.-Nr. **TK/D 800**



Verschlussdeckel

Maße ca. schwarz, für TK 600
 Länge: 600 mm
 Breite: 400 mm
 VE 4 Stück

Best.-Nr. **TK/D 600**

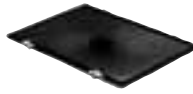

Verschlussdeckel

Maße ca. schwarz, für TK 400
 Länge: 400 mm
 Breite: 300 mm
 VE 4 Stück

Best.-Nr. **TK/D 400**



Verschlussdeckel

Maße ca. schwarz, für TK 300
 Länge: 300 mm
 Breite: 200 mm
 VE 4 Stück

Best.-Nr. **TK/D 300**

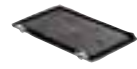

Verschlussdeckel

Maße ca. schwarz, für TK 200
 Länge: 200 mm
 Breite: 150 mm
 VE 8 Stück

Best.-Nr. **TK/D 200**



Koffergriff

Schwarz, passend für Serie TK 400 und TK 600. Die Kästen können ab Werk mit Koffergriff versehen werden, oder zur Selbstmontage als VE 10 Stück bestellt werden.

Best.-Nr. **TK/KG**



Etikettenklammer

Aus Metall, leicht zu montieren, für Serie "TK"

VE 25 Stück

Best.-Nr. **Etikettenklammer**



Etikettentasche

Die Kästen können ab Werk auch mit Etikettentasche, Format DIN A6 versehen werden.

VE 10 Stück

Best.-Nr. **Etikettentasche**



Griffmulde

Grau, zum Schließen der Grifföffnung der Innenseite der Kästen; passend bei der Serie TK 800, TK 600, TK 400.

VE 10 Paar

Best.-Nr. **GM**



Rollersystem 600

Rollersystem, belastbar bis 250 kg, Stellfläche für 1 Kasten "600" oder 2 Kästen "400" der Serie TK, VTK, DTK oder FTK.
 Länge x Breite 620 x 420 mm

Best.-Nr. **RS 1**



Rollersystem 800

Spezial-Roller, belastbar bis 250 kg, Stellfläche für 1 Kasten "800" oder 2 Kästen "600" der Serie TK, VTK, DTK oder FTK.
 Länge x Breite 810 x 612 mm

Best.-Nr. **RS 2**



Zubehör VTK

Sichtscheiben aus schlagfestem Polycarbonat. Unverlierbar mit dem Kasten verbunden und im Stapel zu öffnen. Schützt vor Staub, gewährt vollen Einblick und problemlosen Zugriff.

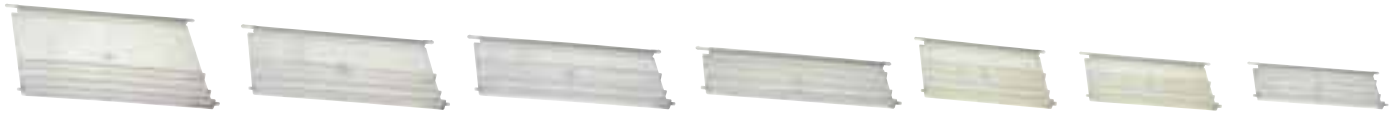

Sichtscheiben transparent, aus Polycarbonat

Breite x Höhe mm	270x198	269x148	268x124	266x93	222x131	222x124	220x93
VE	10 Stück	10 Stück	10 Stück	10 Stück	10 Stück	10 Stück	10 Stück
Best.-Nr.	VTK/SK 600/420	VTK/SK 600/320	VTK/SK 600/270	VTK/SK 600/210	VTK/SK 400/320	VTK/SK 400/270	VTK/SK 400/210

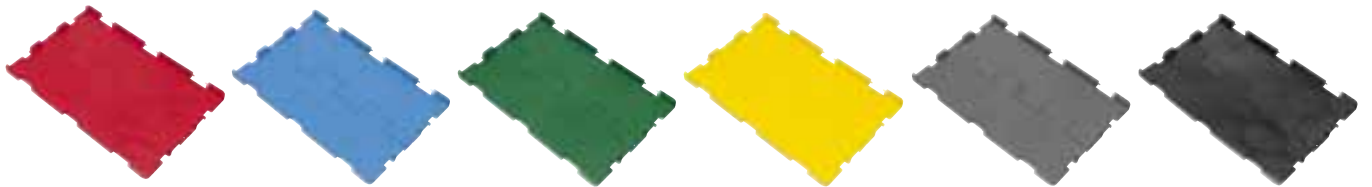

Klappdeckel für VTK 600 inkl. Scharniere

Auflagedeckel siehe Seite 32.



Länge x Breite 600 x 400 mm

VE 4 Stück

Best.-Nr. **VTK/D 600 K**



Klappdeckel für VTK 400 inkl. Scharniere

Auflagedeckel siehe Seite 32.



Länge x Breite 400 x 300 mm

VE 4 Stück

Best.-Nr. **VTK/D 400 K**



Klappdeckel für VTK 300 inkl. Scharniere

Auflagedeckel siehe Seite 32.



Länge x Breite 300 x 200 mm

VE 4 Stück

Best.-Nr. **VTK/D 300 K**



Plombe

Zur Arretierung des Deckels und zum Schutz vor Manipulation, Diebstahl und nicht autorisiertem Zugriff. Farbe: rot
VE 500 Stück

Best.-Nr. **Plombe**



Tragestangen Kunststoff, schwarz

Länge mm 260 360

VE 10 Stück 10 Stück

Best.-Nr. **VTK/TS 400** **VTK/TS 600**

Passend für: VTK 400/-4 VTK 600/-4

Etiketten, weiß

bis VTK-Höhe 175 mm ab VTK-Höhe 210 mm

Länge mm 210x60 210x74

VE 50 Stück 50 Stück

Best.-Nr. **VTK/E 60** **VTK/E 74**

Heißprägen

Individuelles gestalten der Kunststoffkästen, Anfrage ab 25 Stück

Alle Kästen können, sofern es die Fläche zulässt, mit Buchstaben und Ziffern in 15 mm und 20 mm im Heißprägeverfahren bedruckt werden.
 Für Ihr eigenes Logo oder Ihre Sonderschrift benötigen wir eine Druckvorlage.
 Durch einen Einsatz im Werkzeug können wir, sofern es das Werkzeug zulässt, Ihr Logo, Ihre Sonderschrift im Spritzgussverfahren in den Artikel einbringen.
 Preise und Lieferzeiten auf Anfrage.



TK 800



PLK mit erhabener Schrift



VTK 400



TK 600



Detail VTK 400



TK 600

LA-KA-PE

Stapelecke für (Holz-)Rahmen

Stapelecken dienen der Stapelung von Paletten auf Holzaufsatzrahmen. Sie bringen enorme Platz- und Frachtersparnis.
 Material: PE, Brettstärke: max. 22 mm, mehrfach verwendbar.

Farbe Stapelecke: 



Stapelecke



VE 20 Stück
 Best.-Nr. **Stapelecke**

Schwerlast-Transport-Stapelkästen Serie VTK



Leitfähige Kästen ab Seite 54.



Sichtlagerkästen, teils mit Zubehör Klappe und Auflagedeckel



VTK 400/145-0 Wände und Boden geschlossen



VTK 400/320-1 Wände durchbrochen und Boden geschlossen



VTK 600/175-4 mit Eingrifföffnung

Schwerlast-Transport-Stapelkästen

VTK 600, aus Polypropylen



- Wände und Boden geschlossen
- Temperaturbeständigkeit -20 °C bis +90 °C
- Beständig gegen Öle, Fette, die meisten Säuren und Laugen
- Großes Volumen durch optimierte Seitenwandkonstruktion

- Hoch belastbar sowie für Rollenbahnen geeignet
- Optimale Reinigung der geschlossenen Behälter durch glatte Innenwände
- Halterung für Belege auf allen 4 Seiten
- Griffe an den Stirnseiten
- Lebensmittelecht
- Rippenboden, dadurch mehr Stabilität

Farben: 
Zubehör Seiten 30-36



Maße ca.	außen	innen
Länge mm	600	562
Breite mm	400	362
Höhe mm	420	401
VE	2 Stück	
Best.-Nr.	VTK 600/420-0	



Maße ca.	außen	innen
Länge mm	600	563
Breite mm	400	363
Höhe mm	320	301
VE	2 Stück	
Best.-Nr.	VTK 600/320-0	



Maße ca.	außen	innen
Länge mm	600	564
Breite mm	400	364
Höhe mm	270	251
VE	2 Stück	
Best.-Nr.	VTK 600/270-0	



Maße ca.	außen	innen
Länge mm	600	565
Breite mm	400	365
Höhe mm	210	191
VE	2 Stück	
Best.-Nr.	VTK 600/210-0	



Maße ca.	außen	innen
Länge mm	600	566
Breite mm	400	366
Höhe mm	175	156
VE	2 Stück	
Best.-Nr.	VTK 600/175-0	



Maße ca.	außen	innen
Länge mm	600	566
Breite mm	400	366
Höhe mm	145	126
VE	2 Stück	
Best.-Nr.	VTK 600/145-0	



Maße ca.	außen	innen
Länge mm	600	567
Breite mm	400	367
Höhe mm	120	101
VE	2 Stück	
Best.-Nr.	VTK 600/120-0	

Schwerlast-Transport-Stapelkästen

VTK 400 und 300, aus Polypropylen

- Wände und Boden geschlossen
- Temperaturbeständigkeit -20 °C bis +90 °C
- Beständig gegen Öle, Fette, die meisten Säuren und Laugen
- Großes Volumen durch optimierte Seitenwandkonstruktion
- Hoch belastbar sowie für Rollenbahnen geeignet
- Optimale Reinigung der geschlossenen Behälter durch glatte Innenwände
- Halterung für Belege auf allen 4 Seiten
- Griffe an den Stirnseiten
- Lebensmittelecht
- Rippenboden, dadurch mehr Stabilität



Farben: 

Zubehör Seiten 30-36

Auf Anfrage:

- andere Farben
- elektrisch leitfähige Ausführung
- Beschriftung
- Prägung



Maße ca.	außen	innen
Länge mm	400	364
Breite mm	320	264
Höhe mm	320	301
VE	4 Stück	
Best.-Nr.	VTK 400/320-0	



Maßen ca.	außen	innen
Länge mm	400	364
Breite mm	300	264
Höhe mm	270	251
VE	4 Stück	
Best.-Nr.	VTK 400/270-0	



Maße ca.	außen	innen
Länge mm	400	365
Breite mm	300	265
Höhe mm	210	191
VE	4 Stück	
Best.-Nr.	VTK 400/210-0	



Maße ca.	außen	innen
Länge mm	400	366
Breite mm	300	266
Höhe mm	175	156
VE	4 Stück	
Best.-Nr.	VTK 400/175-0	



Maße ca.	außen	innen
Länge mm	400	366
Breite mm	300	266
Höhe mm	145	126
VE	4 Stück	
Best.-Nr.	VTK 400/145-0	



Maße ca.	außen	innen
Länge mm	400	367
Breite mm	300	267
Höhe mm	120	101
VE	4 Stück	
Best.-Nr.	VTK 400/120-0	



Maße ca.	außen	innen
Länge mm	300	266
Breite mm	200	166
Höhe mm	120	110
VE	8 Stück	
Best.-Nr.	VTK 300/120-0	

Schwerlast-Transport-Stapelkästen

VTK 600, aus Polypropylen



- Wände durchbrochen und Boden geschlossen
- Temperaturbeständigkeit -20 °C bis +90 °C
- Beständig gegen Öle, Fette, die meisten Säuren und Laugen
- Großes Volumen durch optimierte Seitenwandkonstruktion
- Hoch belastbar sowie Rollenbahnen geeignet
- Halterung für Belege auf allen 4 Seiten
- Griffe an den Stirnseiten
- Lebensmittelecht
- Rippenboden, dadurch mehr Stabilität

Farben:   

Zubehör Seiten 30-36



Maße ca.	außen	innen
Länge mm	600	562
Breite mm	400	362
Höhe mm	420	401
VE	2 Stück	
Best.-Nr.	VTK 600/420-1	



Maße ca.	außen	innen
Länge mm	600	563
Breite mm	400	363
Höhe mm	320	301
VE	2 Stück	
Best.-Nr.	VTK 600/320-1	



Maße ca.	außen	innen
Länge mm	600	564
Breite mm	400	364
Höhe mm	270	251
VE	2 Stück	
Best.-Nr.	VTK 600/270-1	



Maße ca.	außen	innen
Länge mm	600	565
Breite mm	400	365
Höhe mm	210	191
VE	2 Stück	
Best.-Nr.	VTK 600/210-1	



Maße ca.	außen	innen
Länge mm	600	566
Breite mm	400	366
Höhe mm	175	156
VE	2 Stück	
Best.-Nr.	VTK 600/175-1	



Maße ca.	außen	innen
Länge mm	600	566
Breite mm	400	366
Höhe mm	145	126
VE	2 Stück	
Best.-Nr.	VTK 600/145-1	



Maße ca.	außen	innen
Länge mm	600	567
Breite mm	400	367
Höhe mm	120	101
VE	2 Stück	
Best.-Nr.	VTK 600/120-1	

Schwerlast-Transport-Stapelkästen

VTK 400 und 300, aus Polypropylen

- Wände durchbrochen und Boden geschlossen
- Temperaturbeständigkeit -20 °C bis +90 °C
- Beständig gegen Öle, Fette, die meisten Säuren und Laugen
- Großes Volumen durch optimierte Seitenwandkonstruktion
- Hoch belastbar sowie Rollenbahnen geeignet
- Halterung für Belege auf allen 4 Seiten
- Griffe an den Stirnseiten
- Lebensmittelecht
- Rippenboden, dadurch mehr Stabilität



Farben:   

Zubehör Seiten 30-36

Auf Anfrage:
• andere Farben
• elektrisch leitfähige Ausführung



Maße ca.	außen	innen
Länge mm	400	364
Breite mm	300	264
Höhe mm	320	301
VE	4 Stück	
Best.-Nr.	VTK 400/320-1	



Maße ca.	außen	innen
Länge mm	400	364
Breite mm	300	264
Höhe mm	270	251
VE	4 Stück	
Best.-Nr.	VTK 400/270-1	



Maße ca.	außen	innen
Länge mm	400	365
Breite mm	300	265
Höhe mm	210	191
VE	4 Stück	
Best.-Nr.	VTK 400/210-1	



Maße ca.	außen	innen
Länge mm	400	366
Breite mm	300	266
Höhe mm	175	156
VE	4 Stück	
Best.-Nr.	VTK 400/175-1	



Maße ca.	außen	innen
Länge mm	400	366
Breite mm	300	266
Höhe mm	145	126
VE	4 Stück	
Best.-Nr.	VTK 400/145-1	



Maße ca.	außen	innen
Länge mm	400	367
Breite mm	300	267
Höhe mm	120	101
VE	4 Stück	
Best.-Nr.	VTK 400/120-1	



Maße ca.	außen	innen
Länge mm	300	266
Breite mm	200	166
Höhe mm	120	110
VE	8 Stück	
Best.-Nr.	VTK 300/120-1	

Kunststoff-Sichtlagerkästen

Serie VTK, im Euro-Maß, aus Polypropylen, mit großer Eingriffsöffnung



- Wände und Boden geschlossen
- Leichtes Befüllen und schnelles Zugreifen
- Sicher stapeln und hoch belasten
- Temperaturbeständigkeit -20 °C bis +90 °C
- Beständig gegen Öle, Fette, die meisten Säuren und Laugen

- Große Sichtöffnung mit Sichtscheibe verschließbar
- Hoch belastbar sowie Rollenbahnen geeignet
- Großes Innenvolumen, ergonomische Griffe
- Halterung für Etiketten auf allen 4 Seiten
- Behälter auch mit Zubehör stapelbar
- Lebensmittelecht
- Rippenboden, dadurch mehr Stabilität

Farben:

Zubehör Seiten 30-36

Auf Anfrage:

- andere Farben
- elektrisch leitfähige Ausführung
- Beschriftung
- Prägung



Maße ca.	außen	innen	Eingriffsöffnung
Länge mm	600	562	
Breite mm	400	362	266
Höhe mm	420	401	206
VE	2 Stück		

Best.-Nr. **VTK 600/420-4**



Maße ca.	außen	innen	Eingriffsöffnung
Länge mm	600	563	
Breite mm	400	363	265
Höhe mm	320	301	156
VE	2 Stück		

Best.-Nr. **VTK 600/320-4**



Maße ca.	außen	innen	Eingriffsöffnung
Länge mm	600	564	
Breite mm	400	364	265
Höhe mm	270	251	131
VE	2 Stück		

Best.-Nr. **VTK 600/270-4**



Maße ca.	außen	innen	Eingriffsöffnung
Länge mm	600	565	
Breite mm	400	365	264
Höhe mm	210	191	100
VE	2 Stück		

Best.-Nr. **VTK 600/210-4**



Maße ca.	außen	innen	Eingriffsöffnung
Länge mm	600	566	
Breite mm	400	366	264
Höhe mm	175	156	81
VE	2 Stück		

Best.-Nr. **VTK 600/175-4**



Maße ca.	außen	innen	Eingriffsöffnung
Länge mm	400	364	
Breite mm	300	264	219
Höhe mm	320	301	138
VE	4 Stück		

Best.-Nr. **VTK 400/320-4**



Maße ca.	außen	innen	Eingriffsöffnung
Länge mm	400	364	
Breite mm	300	264	219
Höhe mm	270	251	131
VE	4 Stück		

Best.-Nr. **VTK 400/270-4**



Maße ca.	außen	innen	Eingriffsöffnung
Länge mm	400	365	
Breite mm	300	265	219
Höhe mm	210	191	100
VE	4 Stück		

Best.-Nr. **VTK 400/210-4**



Maße ca.	außen	innen	Eingriffsöffnung
Länge mm	400	366	
Breite mm	300	266	195
Höhe mm	175	156	80
VE	4 Stück		

Best.-Nr. **VTK 400/175-4**

Schwerlast-Transport-Stapelkasten-Regale

mit VTK 400/270-4 oder 600/270-4 oder 600/320-4 oder 600/420-4

auf Rollensystem mit 2 Lenk- und 2 Bockrollen oder mit Ständer, Lackierung RAL 7035 und verzinktem Deckel. Lenkrollen mit Feststeller. Roller belastbar bis ca. 250 kg.

VTK-Regal-Gestell belastbar bis ca. 250 kg. Füße höhenverstellbar (ca. 1-2 cm). Kästen in Rot, Blau, Grün und Grau.

Andere Höhen auf Anfrage.

Farben Kästen:



Zubehör Seiten 30-36



VTK-Regal mit 6 Stück VTK 400/270-4; mit Blechdeckel; auf Rollersystem RS 1
Maße ca.

Breite: 620 mm
Tiefe: 420 mm
Höhe: 945 mm

Best.-Nr. **VTR 6/R 400**



VTK-Regal mit 8 Stück VTK 400/210-4; mit Blechdeckel; auf Rollersystem RS 1
Maße ca.

Breite: 620 mm
Tiefe: 420 mm
Höhe: 965 mm

Best.-Nr. **VTR 8/R 400**



VTK-Regal mit 10 Stück VTK 400/270-4; mit Blechdeckel; auf Rollersystem RS 1
Maße ca.

Breite: 620 mm
Tiefe: 420 mm
Höhe: 1465 mm

Best.-Nr. **VTR 10/R 400**



VTK-Regal mit 12 Stück VTK 400/210-4; mit Blechdeckel; auf Rollersystem RS 1
Maße ca.

Breite: 620 mm
Tiefe: 420 mm
Höhe: 365 mm

Best.-Nr. **VTR 12/R 400**



VTK-Regal mit 8 Stück VTK 600/420-4; mit Blechdeckel; auf Rollersystem TRG/R.
Maße

Breite: 815 mm
Tiefe: 607 mm
Höhe: 825 mm

Best.-Nr. **VTR 8/R 600**



VTK-Regal mit 12 Stück VTK 600/320-4; mit Blechdeckel; auf Rollersystem TRG/R.
Maße

Breite: 815 mm
Tiefe: 607 mm
Höhe: 2045 mm

Best.-Nr. **VTR 12/R 600**



VTK-Regal mit 8 Stück VTK 600/420-4; mit Blechdeckel; auf Gestell TKG/2F.
Maße

Breite: 815 mm
Tiefe: 607 mm
Höhe: 1805 mm

Best.-Nr. **VTR 8/600**



VTK-Regal mit 14 Stück VTK 600/270-4; mit Blechdeckel; auf Gestell TKG/2F.
Maße

Breite: 815 mm
Tiefe: 607 mm
Höhe: 1985 mm

Best.-Nr. **VTR 14/600**



VTK-Regal mit 18 Stück VTK 600/320-4; mit Blechdeckel; auf Gestell TKG/3F.
Maße

Breite: 1215 mm
Tiefe: 607 mm
Höhe: 2025 mm

Best.-Nr. **VTR 18/600**



VTK-Regal mit 21 Stück VTK 600/270-4; mit Blechdeckel; auf Gestell TKG/3F.
Maße

Breite: 1215 mm
Tiefe: 607 mm
Höhe: 1985 mm

Best.-Nr. **VTR 21/600**

In die obersten Kästen der VTR-Regale kann keine Klappe in die Kästen eingebaut werden.

Auf Anfrage:

- andere Farben
- elektrisch leitfähige Ausführung
- Beschriftung
- Prägung

Sortimentskästen mit glasklarem Deckel mit losen Einsatzkästen

Material: Gehäuse aus glasklarem Polystyrol, Einsatzkästen aus hochschlagfestem Polystyrol.
Einsätze können leicht entnommen und in verschiedenen Farbvariationen geliefert werden.
Die Abbildungen zeigen nur Farbbeispiele. Einsatzkästen siehe Seite 46.

Farben Einsatzkästen:



Größe ca. 307 x 225 x 50 mm
Inhalt 4 Stück E 40/2
2 Stück E 40/3
4 Stück E 40/4
VE 10 Stück
Best.-Nr. **4.01**



Größe ca. 307 x 225 x 50 mm
Inhalt 6 Stück E 40/3
12 Stück E 40/4
VE 10 Stück
Best.-Nr. **4.02**



Größe ca. 307 x 225 x 50 mm
Inhalt 24 Stück E 40/4
VE 10 Stück
Best.-Nr. **4.03**



Größe ca. 307 x 225 x 50 mm
Inhalt 12 Stück E 40/3
VE 10 Stück
Best.-Nr. **4.04**



Größe ca. 307 x 225 x 50 mm
Inhalt 2 Stück E 40/2
4 Stück E 40/3
8 Stück E 40/4
VE 10 Stück
Best.-Nr. **4.05**



Größe ca. 307 x 225 x 50 mm
Inhalt 1 Stück E 40/1
16 Stück E 40/4
VE 10 Stück
Best.-Nr. **4.06**



Größe ca. 307 x 225 x 50 mm
Inhalt 1 Stück E 40/1
4 Stück E 40/3
8 Stück E 40/4
VE 10 Stück
Best.-Nr. **4.07**



Größe ca. 307 x 225 x 50 mm
Inhalt 1 Stück E 40/1
8 Stück E 40/3
VE 10 Stück
Best.-Nr. **4.08**



Größe ca. 307 x 225 x 50 mm
Inhalt 1 Stück E 40/1
2 Stück E 40/2
2 Stück E 40/3
4 Stück E 40/4
VE 10 Stück
Best.-Nr. **4.09**



Größe ca. 307 x 225 x 50 mm
Inhalt 2 Stück E 40/1
2 Stück E 40/2
VE 10 Stück
Best.-Nr. **4.10**



Größe ca. 307 x 225 x 50 mm
Inhalt 3 Stück E 40/1
VE 10 Stück
Best.-Nr. **4.11**



Größe ca. 307 x 225 x 50 mm
Zur individuellen Bestückung.
Siehe Einsatzkästen Seite 46, Serie E40/1 bis E40/4.
VE 10 Stück
Best.-Nr. **4.00**

Sortimentskästen mit klarem Deckel mit festen Unterteilungen

Material: Unterteil rot oder blau aus Polypropylen, Deckel aus klarem Polypropylen.

Farben Unterteil:



Größe ca. 220 x 182 x 49 mm

Mit **festen** Fächern.

5 Fächer à 38 x 97 mm

1 Fach à 50 x 199 mm

VE 10 Stück

Best.-Nr. **6.01**



Größe ca. 220 x 182 x 49 mm

Mit **festen** Fächern.

10 Fächer à 38 x 73 mm

VE 10 Stück

Best.-Nr. **6.02**



Sortimentskästen mit losen Einsatzkästen

Material: Gehäuse aus klarem Polypropylen, Einsatzkästen aus hochschlagfestem Polystyrol. Einsätze können leicht entnommen, und in verschiedenen Farbvariationen geliefert werden, siehe Seite 46 E40/1 - E 40/4. Die Abbildungen zeigen nur Farbbeispiele.

Farben Einsatzkästen:



Größe ca. 220 x 182 x 49 mm

Zur individuellen Bestückung.

Siehe Einsatzkästen Seite 46, Serie E40/1 bis E40/4.

VE 10 Stück

Best.-Nr. **8.00**



Größe ca. 220 x 182 x 49 mm

Inhalt 12 Stück E 40/4

VE 10 Stück

Best.-Nr. **8.01**



Größe ca. 220 x 182 x 49 mm

Inhalt 1 Stück E 40/2
2 Stück E 40/3
4 Stück E 40/4

VE 10 Stück

Best.-Nr. **8.02**



Größe ca. 220 x 182 x 49 mm

Inhalt 6 Stück E 40/3

VE 10 Stück

Best.-Nr. **8.03**



Größe ca. 220 x 182 x 49 mm

Inhalt 3 Stück E 40/3
6 Stück E 40/4

VE 10 Stück

Best.-Nr. **8.04**



Größe ca. 220 x 182 x 49 mm

Inhalt 2 Stück E 40/2
4 Stück E 40/4

VE 10 Stück

Best.-Nr. **8.05**



Größe ca. 220 x 182 x 49 mm

Inhalt 2 Stück E 40/3
8 Stück E 40/4

VE 10 Stück

Best.-Nr. **8.06**





Einsatzkästen

Material: Einsatzkästen aus hochschlagfestem Polystyrol.
 Deckel: aus glasklarem Polystyrol, VE = 50 Stück
 z. B. für Schubladen und Schränke sowie Sortimentskästen (Seite 44, 45)

Farben Kästen E40/1 bis E63/4:



Best.-Nr. **E 40/2 D**



Best.-Nr. **E 40/3 D**



Best.-Nr. **E 40/4 D**



Maße ca.
 Länge: 198 mm
 Breite: 99 mm
 Höhe: 40 mm
 VE 25 Stück
 Best.-Nr. **E 40/1**

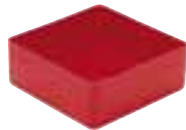

Maße ca.
 Länge: 99 mm
 Breite: 99 mm
 Höhe: 40 mm
 VE 25 Stück
 Best.-Nr. **E 40/2**

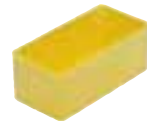

Maße ca.
 Länge: 99 mm
 Breite: 49 mm
 Höhe: 40 mm
 VE 25 Stück
 Best.-Nr. **E 40/3**



Maße ca.
 Länge: 49 mm
 Breite: 49 mm
 Höhe: 40 mm
 VE 25 Stück
 Best.-Nr. **E 40/4**



Maße ca.
 Länge: 106 mm
 Breite: 80 mm
 Höhe: 54 mm
 VE 25 Stück
 Best.-Nr. **E 54/1**



Maße ca.
 Länge: 80 mm
 Breite: 53 mm
 Höhe: 54 mm
 VE 25 Stück
 Best.-Nr. **E 54/2**



Maße ca.
 Länge: 53 mm
 Breite: 40 mm
 Höhe: 54 mm
 VE 25 Stück
 Best.-Nr. **E 54/3**



Maße ca.
 Länge: 160 mm
 Breite: 106 mm
 Höhe: 54 mm
 VE 25 Stück
 Best.-Nr. **E 54/4**



Maße ca.
 Länge: 54 mm
 Breite: 54 mm
 Höhe: 63 mm
 VE 25 Stück
 Best.-Nr. **E 63/1**



Maße ca.
 Länge: 108 mm
 Breite: 54 mm
 Höhe: 63 mm
 VE 25 Stück
 Best.-Nr. **E 63/2**



Maße ca.
 Länge: 108 mm
 Breite: 108 mm
 Höhe: 63 mm
 VE 25 Stück
 Best.-Nr. **E 63/3**



Maße ca.
 Länge: 162 mm
 Breite: 108 mm
 Höhe: 63 mm
 VE 25 Stück
 Best.-Nr. **E 63/4**

Die nachstehenden Artikel sind nur in den abgebildeten Farben lieferbar, ab 1000 Stück auch in anderen Farben.

Farbe



Maße ca.
 Länge: 108
 Breite: 49
 Höhe: 63
 VE 25 Stück
 Best.-Nr. **E 63/5**

Farbe



Maße ca.
 Länge: 216
 Breite: 108
 Höhe: 63
 VE 25 Stück
 Best.-Nr. **E 63/6**



Inhalt: 8 x E 54/4



Einsatzkästen

Material: Einsatzkästen aus hochschlagfestem Polystyrol.
 Deckel: aus glasklarem Polystyrol, VE = 50 Stück.
 Einsatzkästen für Schubladen und Schränke sowie Transportkästen.



Best.-Nr. **E 70/1 D**



Best.-Nr. **E 70/2 D**



Best.-Nr. **E 90/2 D**



Maße ca.
 Länge: 74 mm
 Breite: 74 mm
 Höhe: 70 mm
 VE 50 Stück
 Best.-Nr. **E 70/1**



Maße ca.
 Länge: 49 mm
 Breite: 49 mm
 Höhe: 70 mm
 VE 50 Stück
 Best.-Nr. **E 70/2**



Maße ca.
 Länge: 198 mm
 Breite: 99 mm
 Höhe: 90 mm
 VE 25 Stück
 Best.-Nr. **E 90/1**

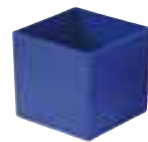

Maße ca.
 Länge: 99 mm
 Breite: 99 mm
 Höhe: 90 mm
 VE 25 Stück
 Best.-Nr. **E 90/2**



Maße ca.
 Länge: 94 mm
 Breite: 73 mm
 Höhe: 122 mm
 VE 30 Stück
 Best.-Nr. **ET 1**

passend für TK 600/145



Maße ca.
 Länge: 86 mm
 Breite: 73 mm
 Höhe: 122 mm
 VE 15 Stück
 Best.-Nr. **ET 2**

passend für TK 400/145 und TK 300/145

Farben E 70/1 bis E 90/3 und ET:



Best.-Nr. **E 90/3 D**



Maße ca.
 Länge: 99 mm
 Breite: 49 mm
 Höhe: 90 mm
 VE 25 Stück
 Best.-Nr. **E 90/3**



TK 600/145 mit 30 Stück Einsatzkästen ET 1

Maße ca.	außen	innen
Länge mm	600	566
Breite mm	400	360
Höhe mm	145	139
VE	2 Stück	

Best.-Nr. **VTK 600/145-B**



TK 400/145 mit 15 Stück Einsatzkästen ET 2

Maße ca.	außen	innen
Länge mm	400	363
Breite mm	300	260
Höhe mm	145	139
VE	4 Stück	

Best.-Nr. **VTK 400/145-B**



TK 300/145 mit 6 Stück Einsatzkästen ET 2

Maße ca.	außen	innen
Länge mm	300	265
Breite mm	200	162
Höhe mm	145	139
VE	8 Stück	

Best.-Nr. **VTK 300/145-B**

Nachfolgende Artikel nur in der abgebildeten Farbe lieferbar, anderen Farben auf Anfrage.



Farbe: Resedagrün
 Maße ca.
 Länge: 130 mm
 Breite: 115 mm
 Höhe: 50 mm
 VE 25 Stück
 Best.-Nr. **E 50/1**



Farbe: Rot
 Maße ca.
 Länge: 58 mm
 Breite: 29 mm
 Höhe: 30 mm
 VE 25 Stück
 Best.-Nr. **E 30/1**



Farbe: Gelb
 Maße ca.
 Länge: 108 mm
 Breite: 54 mm
 Höhe: 31 mm
 VE 25 Stück
 Best.-Nr. **E 31/2**

Mehrzweck-Rollwagen

Aus Polyethylen und eloxierten Aluminiumrohren



Die Mehrzweck Rollwagen bestehen aus 2 oder 3 Etagen. Je nach Ausführung haben die Rollwagen als Etage eine 70 mm tiefe Wanne oder eine Ablage mit 30 mm Rand. Die Wagen rollen auf 4 Lenkrollen Ø 125 mm. Zwei Lenkrollen haben einen Feststeller. Die oberste Etage hat einen schwarz eloxierten Bügelgriff. Die Nutzfläche je Etage beträgt 604 mm x 404 mm. Ideal zu bestücken mit unseren Transportkästen der Serie „TK“ (Seite 20) , „VTK“ (Seite 38) oder „DTK“ (Seite 17). Tragfähigkeit 125 kg. Lieferung erfolgt zerlegt; leichte Montage.



Maße ca.	Wanne	Ablage
Länge: 713 mm	oben	
Breite: 535 mm	Mitte	
Höhe: 1059 mm	unten	

Best.-Nr. **MZW 1**



Maße ca.	Wanne	Ablage
Länge: 713 mm	oben	
Breite: 535 mm	Mitte	
Höhe: 1019 mm	unten	

Best.-Nr. **MZW 2**



Maße ca.	Wanne	Ablage
Länge: 713 mm	oben	
Breite: 535 mm		
Höhe: 953 mm	unten	

Best.-Nr. **MZW 3**



Maße ca.	Wanne	Ablage
Länge: 713 mm	oben	
Breite: 535 mm		
Höhe: 913 mm		unten

Best.-Nr. **MZW 4**



Maße ca.	Wanne	Ablage
Länge: 713 mm	oben	
Breite: 535 mm	Mitte	
Höhe: 1059 mm	unten	

Best.-Nr. **MZW 5**



Maße ca.	Wanne	Ablage
Länge: 713 mm	oben	
Breite: 535 mm		Mitte
Höhe: 1019 mm		unten

Best.-Nr. **MZW 6**



Maße ca.	Wanne	Ablage
Länge: 713 mm	oben	
Breite: 535 mm		
Höhe: 953 mm		unten

Best.-Nr. **MZW 7**

RS 1 mit Rädern Ø 100 mm. RS 1 und MZW Wanne mit zwei Lenk- und Bockrollen.



Maße ca.	außen	innen
Länge mm	620	604
Breite mm	420	404
Höhe mm	206	30

Best.-Nr. **RS 1**



Maße ca.	außen	innen
Länge mm	640	604
Breite mm	440	404
Höhe mm	246	70

Best.-Nr. **MZW Wanne**

Kunststoff-Sichtlagerkästen

aus leitfähigem Polypropylen

Serie PLKL, stapelbar, aus hochwertigem leitfähigem Polypropylen.

Alle Kästen können mit einschiebbaren Etiketten versehen werden. Farbe: Schwarz.

Farbe PLKL:



Maße ca.	außen	innen
Länge mm	500/465	432
Breite mm	315	273
Höhe mm	200	185
VE	8 Stück	
Best.-Nr.	PLKL 1	



Maße ca.	außen	innen
Länge mm	500/465	432
Breite mm	315	273
Höhe mm	150	135
VE	10 Stück	
Best.-Nr.	PLKL 1c	



Maße ca.	außen	innen
Länge mm	348/315	280
Breite mm	213	179
Höhe mm	200	185
VE	10 Stück	
Best.-Nr.	PLKL 2a	



Maße ca.	außen	innen
Länge mm	330/301	280
Breite mm	213	179
Höhe mm	150	137
VE	10 Stück	
Best.-Nr.	PLKL 2	



Maße ca.	außen	innen
Länge mm	290/265	255
Breite mm	150	122
Höhe mm	125	113
VE	25 Stück	
Best.-Nr.	PLKL 3a	



Maße ca.	außen	innen
Länge mm	230/205	194
Breite mm	150	122
Höhe mm	125	113
VE	25 Stück	
Best.-Nr.	PLKL 3	



Maße ca.	außen	innen
Länge mm	164/150	135
Breite mm	105	85
Höhe mm	75	62
VE	25 Stück	
Best.-Nr.	PLKL 4	



Maße ca.	außen	innen
Länge mm	90/78	70
Breite mm	102	85
Höhe mm	50	43
VE	50 Stück	
Best.-Nr.	PLKL 5	

Kunststoff-Sichtlagerkästen mit Aufhängung

für Wandleisten oder Lochplatten, siehe Seite 74-77.



Maße ca.	außen	innen
Länge mm	230/205	194
Breite mm	150	122
Höhe mm	125	113
VE	25 Stück	
Best.-Nr.	PLKL 3 SP	



Maße	ca. außen	innen
Länge mm	164/150	135
Breite mm	105	85
Höhe mm	75	62
VE	25 Stück	
Best.-Nr.	PLKL 4 SP	



Maße ca.	außen	innen
Länge mm	90/78	70
Breite mm	102	85
Höhe mm	50	43
VE	50 Stück	
Best.-Nr.	PLKL 5 SP	



Sichern Sie Ihre elektronischen Bauteile vor Zerstörung und elektrostatischer Aufladung durch unsere leitfähigen Produkte. Die permanente elektrische Leitfähigkeit liegt unterhalb von $10^6 \Omega$.



Kleinteileboxen und Zubehör

Serie VKBL aus leitfähigem Polypropylen

Kleinteileboxen aus leitfähigem Polypropylen, **stapelbar**, besonders geeignet zur Lagerung und zum Transport von Elektronikbauteilen. Mit Auszugssperre lieferbar. Farbe: Schwarz.



Farbe VKBL:



Maße ca.	außen	innen
Länge mm	300	259
Breite mm	93	69
Höhe mm	83	75
VE	16 Stück	

Best.-Nr. **VKBL 300/93**

durch Trennwände unterteilbar in 4 Felder



Maße ca.	außen	innen
Länge mm	300	259
Breite mm	152	128
Höhe mm	83	75
VE	10 Stück	

Best.-Nr. **VKBL 300/152**

durch Trennwände unterteilbar in 4 Felder



Maße ca.	außen	innen
Länge mm	300	259
Breite mm	186	162
Höhe mm	83	75
VE	8 Stück	

Best.-Nr. **VKBL 300/186**

durch Trennwände unterteilbar in 4 Felder



Maße ca.	außen	innen
Länge mm	400	359
Breite mm	93	69
Höhe mm	83	75
VE	16 Stück	

Best.-Nr. **VKBL 400/93**

durch Trennwände unterteilbar in 5 Felder



Maße ca.	außen	innen
Länge mm	400	359
Breite mm	152	128
Höhe mm	83	75
VE	10 Stück	

Best.-Nr. **VKBL 400/152**

durch Trennwände unterteilbar in 5 Felder



Maße ca.	außen	innen
Länge mm	400	359
Breite mm	186	162
Höhe mm	83	75
VE	8 Stück	

Best.-Nr. **VKBL 400/186**

durch Trennwände unterteilbar in 5 Felder



Maße ca.	außen	innen
Länge mm	500	459
Breite mm	93	69
Höhe mm	83	75
VE	16 Stück	

Best.-Nr. **VKBL 500/93**

durch Trennwände unterteilbar in 6 Felder



Maße ca.	außen	innen
Länge mm	500	459
Breite mm	152	128
Höhe mm	83	75
VE	10 Stück	

Best.-Nr. **VKBL 500/152**

durch Trennwände unterteilbar in 6 Felder



Maße ca.	außen	innen
Länge mm	500	459
Breite mm	186	162
Höhe mm	83	75
VE	8 Stück	

Best.-Nr. **VKBL 500/186**

durch Trennwände unterteilbar in 6 Felder



Maße ca.	außen	innen
Länge mm	600	559
Breite mm	93	69
Höhe mm	83	75
VE	16 Stück	

Best.-Nr. **VKBL 600/93**

durch Trennwände unterteilbar in 7 Felder



Maße ca.	außen	innen
Länge mm	600	559
Breite mm	152	128
Höhe mm	83	75
VE	10 Stück	

Best.-Nr. **VKBL 600/152**

durch Trennwände unterteilbar in 7 Felder



Maße ca.	außen	innen
Länge mm	600	559
Breite mm	186	162
Höhe mm	83	75
VE	8 Stück	

Best.-Nr. **VKBL 600/186**

durch Trennwände unterteilbar in 7 Felder

Trennwände, leitfähig

Material Polypropylen. Farbe: schwarz



VE	25 Stück	25 Stück	25 Stück	25 Stück	25 Stück	25 Stück
Best.-Nr.	VKBL/T 186	VKBL/TR 186	VKBL/T 152	VKBL/TR 152	VKBL/T 93	VKBL/TR 93
	für VKBL-Breite 186	mit Rahmen	für VKBL-Breite 152	mit Rahmen	für VKBL-Breite 93	mit Rahmen

Verstärkte Kleinteileboxen und Zubehör

Serie VKBL 230 aus leitfähigem Polypropylen

Verstärkte Kleinteileboxen aus leitfähigem Polypropylen, **stapelbar**, besonders geeignet zur Lagerung und zum Transport von Elektronikbauteilen im Automobilbereich.

Farbe VKBL:



Maße ca.	außen	innen
Länge mm	300	255
Breite mm	230	197
Höhe mm	150	138
VE	10 Stück	

Best.-Nr. **VKBL 300/230**

durch Trennwände unterteilbar in 4 Felder



Maße ca.	außen	innen
Länge mm	400	355
Breite mm	230	197
Höhe mm	150	138
VE	12 Stück	

Best.-Nr. **VKBL 400/230**

durch Trennwände unterteilbar in 5 Felder



Maße ca.	außen	innen
Länge mm	500	455
Breite mm	230	197
Höhe mm	150	138
VE	10 Stück	

Best.-Nr. **VKBL 500/230**

durch Trennwände unterteilbar in 6 Felder



Maße ca.	außen	innen
Länge mm	600	555
Breite mm	230	197
Höhe mm	150	138
VE	5 Stück	

Best.-Nr. **VKBL 600/230**

durch Trennwände unterteilbar in 7 Felder

Sichtscheibe



Maße ca.	
Länge:	187,0 mm
Breite:	6,5 mm
Höhe:	82,0 mm
VE	25 Stück

Best.-Nr. **Sichtscheibe VKB 230**

Material: SAN, nicht leitfähig

Trennwände, leitfähig



Maße ca.	
Länge:	215 mm
Breite:	12 mm
Höhe:	132 mm
VE	25 Stück

Best.-Nr. **Trennwand VKBL 230/h**

Material: PPN, leitfähig



Maße ca.		Öffnung
Länge mm	215	170
Breite mm	12	
Höhe mm	132	60
VE	25 Stück	

Best.-Nr. **Trennwand VKBL 230/n**

Material: PPN, leitfähig

Auszugssperren

Material Polystyrol. Farbe: anthrazit, nicht leitfähig.



Auszugssperre
passend für alle Regalkästen
der Serie VKBL.
VE 25 Stück
Best.-Nr. **Auszugssperre Typ 1**



Auszugssperre
passend für alle Regalkästen
der Serie VKBL.
VE 25 Stück
Best.-Nr. **Auszugssperre Typ 2**



Auszugssperre
passend für alle Regalkästen
der Serie VKBL.
VE 25 Stück
Best.-Nr. **Auszugssperre Typ 3**



Sichern Sie Ihre elektronischen Bauteile vor Zerstörung und elektrostatischer Aufladung durch unsere leitfähigen Produkte. Die permanente elektrische Leitfähigkeit liegt unterhalb von 10^6 Ohm.

Transport-Stapelkästen

leitfähig, aus Polypropylen, Schwarz

Leitfähige Transport-Stapelkästen besonders geeignet zur Lagerung und Transport von Elektronikbauteilen.
Farbe: Schwarz. Andere Größen auf Anfrage.



Farbe TKL:



Maße ca.	außen	innen
Länge mm	600	551
Breite mm	400	352
Höhe mm	210	200
VE	2 Stück	
Best.-Nr.	TKL 600/210-0	



Maße ca.	außen	innen
Länge mm	600	551
Breite mm	400	352
Höhe mm	175	165
VE	2 Stück	
Best.-Nr.	TKL 600/175-0	



Maße ca.	außen	innen
Länge mm	600	551
Breite mm	400	352
Höhe mm	145	133
VE	2 Stück	
Best.-Nr.	TKL 600/145-0	



Maße ca.	außen	innen
Länge mm	600	551
Breite mm	400	352
Höhe mm	120	110
VE	2 Stück	
Best.-Nr.	TKL 600/120-0	



Maße ca.	außen	innen
Länge mm	600	552
Breite mm	400	352
Höhe mm	75	65
VE	2 Stück	
Best.-Nr.	TKL 600/75-0	



Maße ca.	außen	innen
Länge mm	600	552
Breite mm	400	352
Höhe mm	50	40
VE	2 Stück	
Best.-Nr.	TKL 600/50-0	



Maße ca.	außen	innen
Länge mm	400	356
Breite mm	300	255
Höhe mm	210	200
VE	4 Stück	
Best.-Nr.	TKL 400/210-0	



Maße ca.	außen	innen
Länge mm	400	356
Breite mm	300	255
Höhe mm	175	165
VE	4 Stück	
Best.-Nr.	TKL 400/175-0	



Maße ca.	außen	innen
Länge mm	400	356
Breite mm	300	255
Höhe mm	145	133
VE	4 Stück	
Best.-Nr.	TKL 400/145-0	



Maße ca.	außen	innen
Länge mm	400	356
Breite mm	300	255
Höhe mm	120	110
VE	4 Stück	
Best.-Nr.	TKL 400/120-0	



Maße ca.	außen	innen
Länge mm	400	358
Breite mm	300	257
Höhe mm	75	65
VE	4 Stück	
Best.-Nr.	TKL 400/75-0	



Maße ca.	außen	innen
Länge mm	400	358
Breite mm	300	257
Höhe mm	50	40
VE	4 Stück	
Best.-Nr.	TKL 400/50-0	



Maße ca.	außen	innen
Länge mm	300	252
Breite mm	200	152
Höhe mm	145	133
VE	8 Stück	
Best.-Nr.	TKL 300/145-0	



Maße ca.	außen	innen
Länge mm	300	255
Breite mm	200	157
Höhe mm	75	65
VE	35 Stück	
Best.-Nr.	TKL 300/75-0	



Maße ca.	außen	innen
Länge mm	200	156
Breite mm	150	109
Höhe mm	120	109
VE	16 Stück	
Best.-Nr.	TKL 200/120-0	

Deckel für Transport-Stapelkästen

leitfähig, aus Polypropylen, Schwarz

Sichern Sie Ihre elektronischen Bauteile vor Zerstörung und elektrostatischer Aufladung durch unsere leitfähigen Produkte. Die permanente elektrische Leitfähigkeit liegt unterhalb von 10^6 Ohm.



Verschlussdeckel
schwarz, für TKL 600
Länge: 600 mm
Breite: 400 mm
VE 4 Stück
Best.-Nr. **TKL/D 600**



Verschlussdeckel
schwarz, für TKL 400
Länge: 400 mm
Breite: 300 mm
VE 4 Stück
Best.-Nr. **TKL/D 400**



Verschlussdeckel
schwarz, für TKL 300
Länge: 300 mm
Breite: 200 mm
VE 4 Stück
Best.-Nr. **TKL/D 300**



Verschlussdeckel
schwarz, für TKL 200
Länge: 200 mm
Breite: 150 mm
VE 8 Stück
Best.-Nr. **TKL/D 200**



Auflagedeckel
schwarz, für TKL, VTKL "600"
Länge: 600 mm
Breite: 400 mm
VE 4 Stück
Best.-Nr. **TKL/D 600 A**

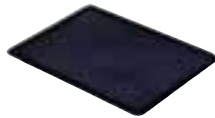

Auflagedeckel
schwarz, für TKL, VTKL "400"
Länge: 400 mm
Breite: 300 mm
VE 4 Stück
Best.-Nr. **TKL/D 400 A**



Auflagedeckel
schwarz, für TKL, VTKL "300"
Länge: 300 mm
Breite: 200 mm
VE 4 Stück
Best.-Nr. **TKL/D 300 A**



Auflagedeckel
schwarz, für TKL 200
Länge: 200 mm
Breite: 150 mm
VE 8 Stück
Best.-Nr. **TKL/D 200 A**

Schwerlast-Transport-Stapelkästen

leitfähig, aus Polypropylen, Schwarz

Leitfähige Transport-Stapelkästen besonders geeignet zur Lagerung und Transport von Elektronikbauteilen.
Farbe: Schwarz. Leitfähige Klappdeckel auf Anfrage.

Farbe VTKL:



Maße ca.	außen	innen
Länge mm	600	565
Breite mm	400	365
Höhe mm	210	191
VE	2 Stück	
Best.-Nr.	VTKL 600/210-0	



Maße ca.	außen	innen
Länge mm	600	566
Breite mm	400	366
Höhe mm	175	156
VE	2 Stück	
Best.-Nr.	VTKL 600/175-0	



Maße ca.	außen	innen
Länge mm	600	566
Breite mm	400	366
Höhe mm	145	126
VE	2 Stück	
Best.-Nr.	VTKL 600/145-0	



Maße ca.	außen	innen
Länge mm	600	567
Breite mm	400	367
Höhe mm	120	101
VE	2 Stück	
Best.-Nr.	VTKL 600/120-0	



Maße ca.	außen	innen
Länge mm	400	365
Breite mm	300	265
Höhe mm	210	191
VE	4 Stück	
Best.-Nr.	VTKL 400/210-0	



Maße ca.	außen	innen
Länge mm	400	366
Breite mm	300	266
Höhe mm	175	156
VE	4 Stück	
Best.-Nr.	VTKL 400/175-0	



Maße ca.	außen	innen
Länge mm	400	366
Breite mm	300	266
Höhe mm	145	126
VE	4 Stück	
Best.-Nr.	VTKL 400/145-0	



Maße ca.	außen	innen
Länge mm	400	367
Breite mm	300	267
Höhe mm	120	101
VE	4 Stück	
Best.-Nr.	VTKL 400/120-0	



Maße ca.	außen	innen
Länge mm	300	266
Breite mm	200	166
Höhe mm	120	110
VE	8 Stück	
Best.-Nr.	VTKL 300/120-0	

Vario-Selbstbauregale, einseitig

Lackierung: RAL 6011 oder RAL 9011

Wandbefestigung erforderlich.

Rücken an Rücken lassen sie sich leicht zu einem doppelseitigen Regal verschrauben.

In 6 verschiedenen Höhen. Die Regale werden einseitig mit Sichtlagerkästen der Serie PLK in verschiedenen Größen ausgerüstet.

Damit ergeben sich für die Lagerhaltung zahlreiche Organisationsmöglichkeiten, die durch eine farbliche Gruppierung von Sichtlagerkästen als optische Hilfe noch unterstützt werden können. Dies wirkt sich besonders produktiv in Kleinteilelagern, Ersatzteillagern und an Montageplätzen aus.

Die Kästen lassen sich zum Auswechseln und Nachfüllen leicht aus der Halterung nehmen. Die 40 Regale (Tiefe 250–500 mm) sind in verschiedenen Höhen nach praxisnahen Bedürfnissen ausgerüstet. Aus Frachtgründen werden die Vario-Selbstbauregale unmontiert geliefert.

Sollten Sie eine andere Bestückung der Vario-Selbstbauregale wünschen, erbitten wir Ihre Anfrage.

Der große Vorteil dieses Regaltyps: Die Regale lassen sich mit der Kastengröße PLK 1, PLK 1C und PLK 2a (siehe Seite 4) bestücken.



Farben Kästen:



Farben Regale:



Gilt für Seiten 54 und 55.

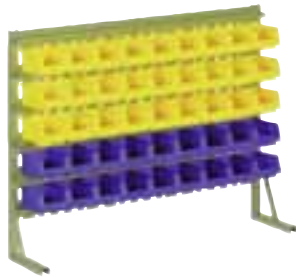

Maße ca.

Höhe: 765 mm
Breite: 1000 mm

45 Kästen PLK 4

Best.-Nr. **V 6 A**

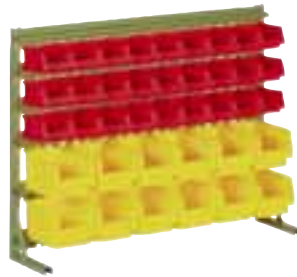

Maße ca.

Höhe: 765 mm
Breite: 1000 mm

27 Kästen PLK 4, 12 Kästen PLK 3

Best.-Nr. **V 6 B**

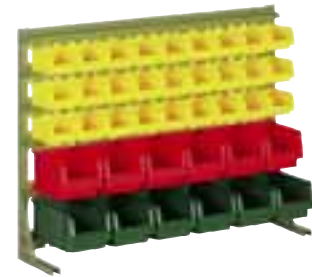

Maße ca.

Höhe: 765 mm
Breite: 1000 mm

27 Kästen PLK 4, 6 Kästen PLK 3,
6 Kästen PLK 3a

Best.-Nr. **V 6 C**

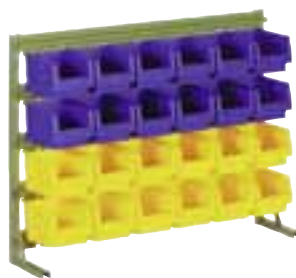

Maße ca.

Höhe: 765 mm
Breite: 1000 mm

24 Kästen PLK 3

Best.-Nr. **V 6 D**



Maße ca.

Höhe: 765 mm
Breite: 1000 mm

24 Kästen PLK 3a

Best.-Nr. **V 6 E**

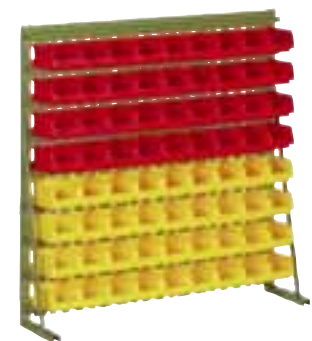

Maße ca.

Höhe: 1000 mm
Breite: 1000 mm

72 Kästen PLK 4

Best.-Nr. **V 8 A**

Vario-Selbstbauregale, einseitig

Lackierung: RAL 6011 oder RAL 9011

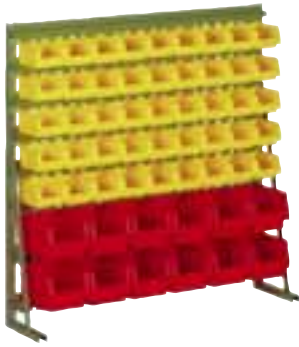

Maße ca.
Höhe: 1000 mm
Breite: 1000 mm

45 Kästen PLK 4, 12 Kästen PLK 3

Best.-Nr. **V 8 B**

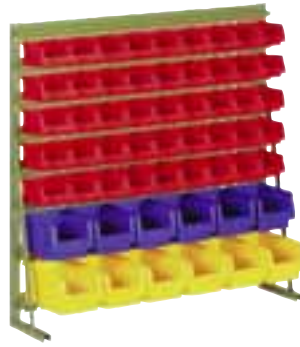

Maße ca.
Höhe: 1000 mm
Breite: 1000 mm

45 Kästen PLK 4, 6 Kästen PLK 3,
6 Kästen PLK 3a

Best.-Nr. **V 8 C**



Maße ca.
Höhe: 1000 mm
Breite: 1000 mm

30 Kästen PLK 3

Best.-Nr. **V 8 D**



Maße ca.
Höhe: 1000 mm
Breite: 1000 mm

18 Kästen PLK 3, 12 Kästen PLK 3a

Best.-Nr. **V 8 E**

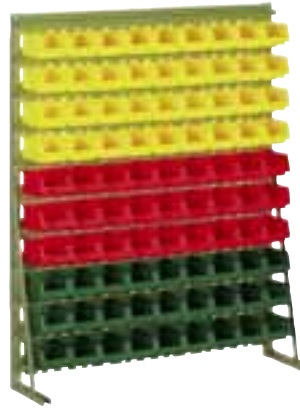

Maße ca.
Höhe: 1240 mm
Breite: 1000 mm

90 Kästen PLK 4

Best.-Nr. **V 10 A**

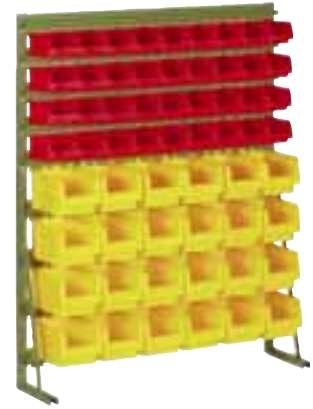

Maße ca.
Höhe: 1240 mm
Breite: 1000 mm

36 Kästen PLK 4, 24 Kästen PLK 3

Best.-Nr. **V 10 B**

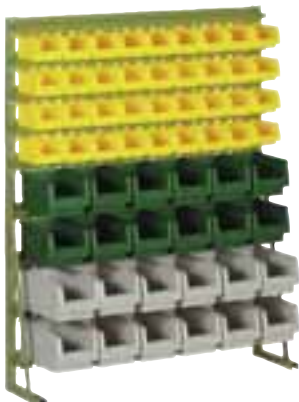

Maße ca.
Höhe: 1240 mm
Breite: 1000 mm

36 Kästen PLK 4, 12 Kästen PLK 3,
12 Kästen PLK 3a

Best.-Nr. **V 10 C**

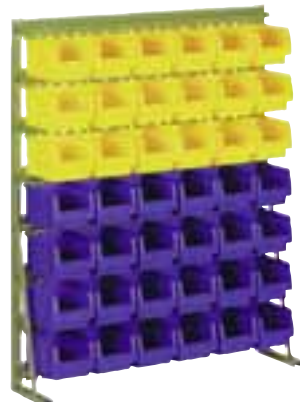

Maße ca.
Höhe: 1240 mm
Breite: 1000 mm

42 Kästen PLK 3

Best.-Nr. **V 10 D**

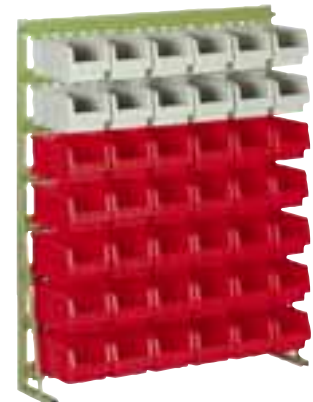

Maße ca.
Höhe: 1240 mm
Breite: 1000 mm

42 Kästen PLK 3a

Best.-Nr. **V 10 E**

Vario-Selbstbauregale, einseitig

Lackierung: RAL 6011 oder RAL 9011

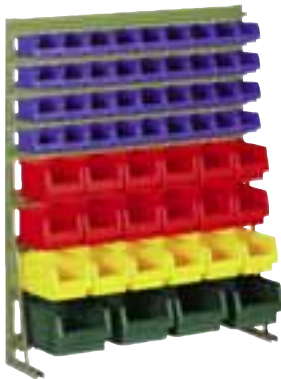

Maße ca.
Höhe: 1240 mm
Breite: 1000 mm

36 Kästen PLK 4, 12 Kästen PLK 3,
6 Kästen PLK 3a, 4 Kästen PLK 2

Best.-Nr. **V 10 F**



Maße ca.
Höhe: 1240 mm
Breite: 1000 mm

36 Kästen PLK 4, 18 Kästen PLK 3,
3 Kästen PLK 1c

Best.-Nr. **V 10 G**

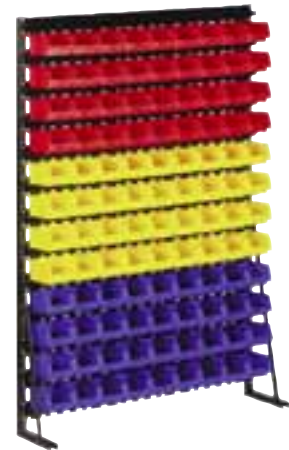

Maße ca.
Höhe: 1475 mm
Breite: 1000 mm

108 Kästen PLK 4

Best.-Nr. **V 12 A**



Maße ca.
Höhe: 1475 mm
Breite: 1000 mm

45 Kästen PLK 4, 30 Kästen PLK 3

Best.-Nr. **V 12 B**

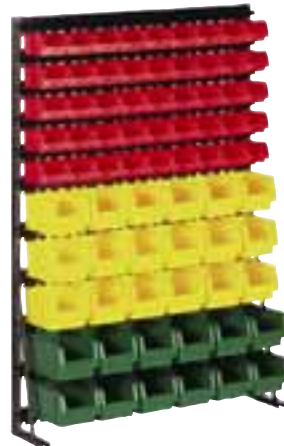

Maße ca.
Höhe: 1475 mm
Breite: 1000 mm

45 Kästen PLK 4, 18 Kästen PLK 3,
12 Kästen PLK 3a

Best.-Nr. **V 12 C**

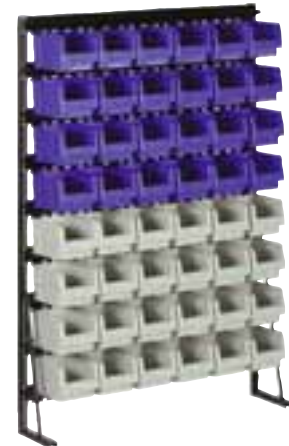

Maße ca.
Höhe: 1475 mm
Breite: 1000 mm

48 Kästen PLK 3

Best.-Nr. **V 12 D**



Maße ca.
Höhe: 1475 mm
Breite: 1000 mm

48 Kästen PLK 3a

Best.-Nr. **V 12 E**

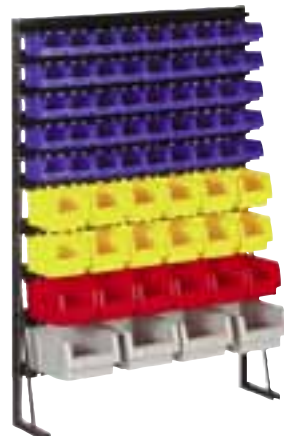

Maße ca.
Höhe: 1475 mm
Breite: 1000 mm

45 Kästen PLK 4, 12 Kästen PLK 3,
6 Kästen PLK 3a, 4 Kästen PLK 2

Best.-Nr. **V 12 F**



Maße ca.
Höhe: 1475 mm
Breite: 1000 mm

18 Kästen PLK 4, 12 Kästen PLK 3,
6 Kästen PLK 3a, 4 Kästen PLK 2,
4 Kästen PLK 2a, 3 Kästen PLK 1

Best.-Nr. **V 12 K**

Vario-Selbstbauregale, einseitig

Lackierung: RAL 6011 oder RAL 9011

Farben Kästen:



Farben Regale:



Gilt für Seiten 56 und 57.

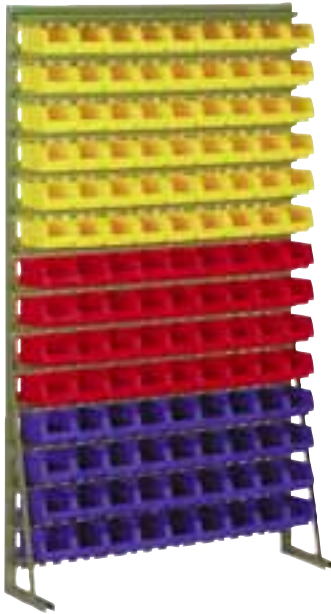

Maße ca.
Höhe: 1715 mm
Breite: 1000 mm

126 Kästen PLK 4

Best.-Nr. **V 14 A**



Maße ca.
Höhe: 1715 mm
Breite: 1000 mm

63 Kästen PLK 4, 30 Kästen PLK 3

Best.-Nr. **V 14 B**

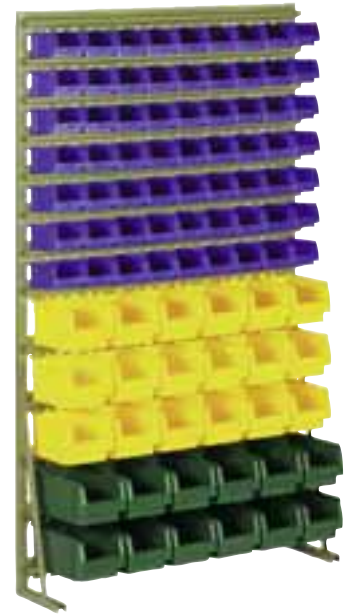

Maße ca.
Höhe: 1715 mm
Breite: 1000 mm

63 Kästen PLK 4, 18 Kästen PLK 3,
12 Kästen PLK 3a

Best.-Nr. **V 14 C**

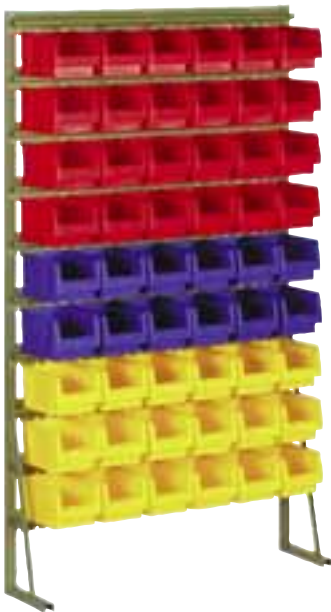

Maße ca.
Höhe: 1715 mm
Breite: 1000 mm

54 Kästen PLK 3

Best.-Nr. **V 14 D**

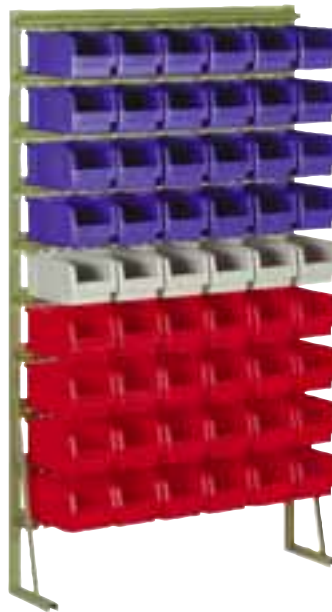

Maße ca.
Höhe: 1715 mm
Breite: 1000 mm

54 Kästen PLK 3a

Best.-Nr. **V 14 E**

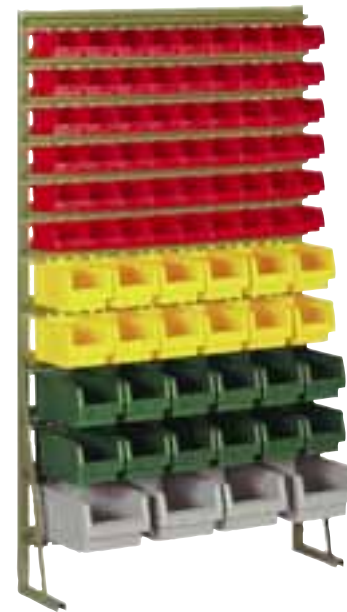

Maße ca.
Höhe: 1715 mm
Breite: 1000 mm

54 Kästen PLK 4, 12 Kästen PLK 3,
12 Kästen PLK 3a, 4 Kästen PLK 2

Best.-Nr. **V 14 F**

Vario-Selbstbauregale, einseitig

Lackierung: RAL 6011 oder RAL 9011

Farben Kästen:



Farben Regale:



Gilt für Seiten 58 und 59.

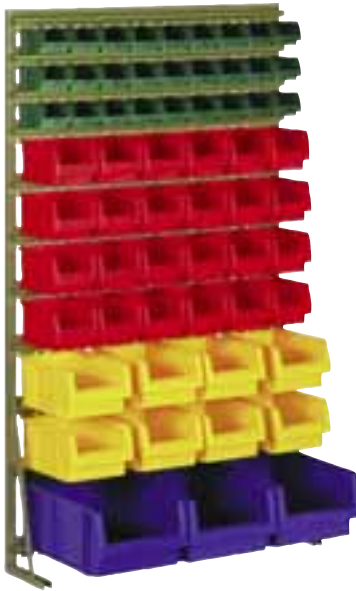

Maße ca.

Höhe: 1715 mm
Breite: 1000 mm

27 Kästen PLK 4, 24 Kästen PLK 3,
8 Kästen PLK 2, 3 Kästen PLK 1

Best.-Nr. **V 14 G**



Maße ca.

Höhe: 1715 mm
Breite: 1000 mm

30 Kästen PLK 3, 8 Kästen PLK 2,
4 Kästen PLK 2a, 3 Kästen PLK 1c

Best.-Nr. **V 14 H**

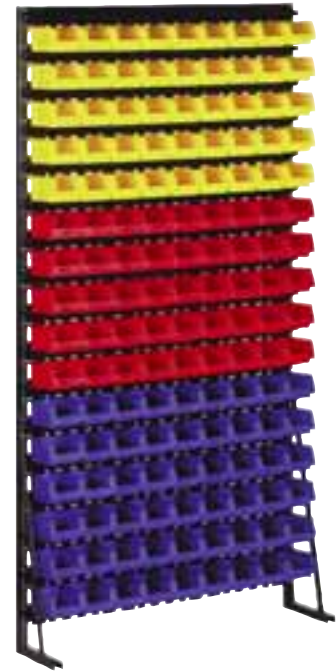

Maße ca.

Höhe: 1950 mm
Breite: 1000 mm

144 Kästen PLK 4

Best.-Nr. **V 15 A**

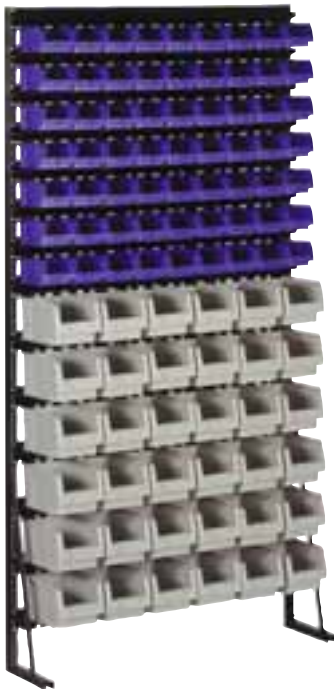

Maße ca.

Höhe: 1950 mm
Breite: 1000 mm

63 Kästen PLK 4, 36 Kästen PLK 3

Best.-Nr. **V 15 B**

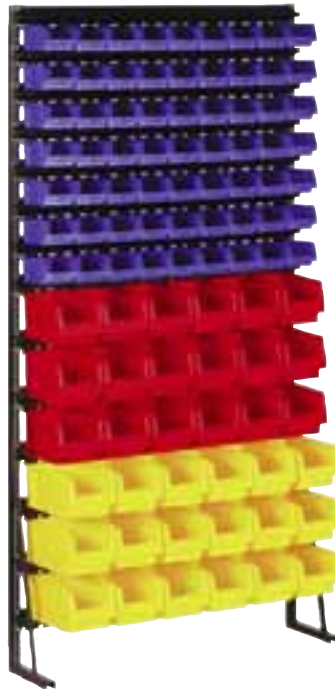

Maße ca.

Höhe: 1950 mm
Breite: 1000 mm

63 Kästen PLK 4, 18 Kästen PLK 3,
18 Kästen PLK 3a

Best.-Nr. **V 15 C**

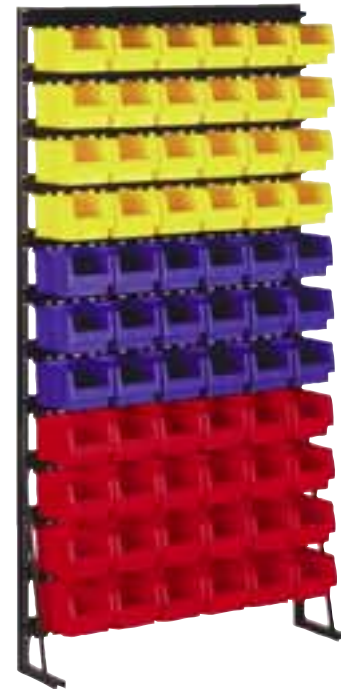

Maße ca.

Höhe: 1950 mm
Breite: 1000 mm

66 Kästen PLK 3

Best.-Nr. **V 15 D**

Vario-Selbstbauregale, einseitig

Lackierung: RAL 6011 oder RAL 9011

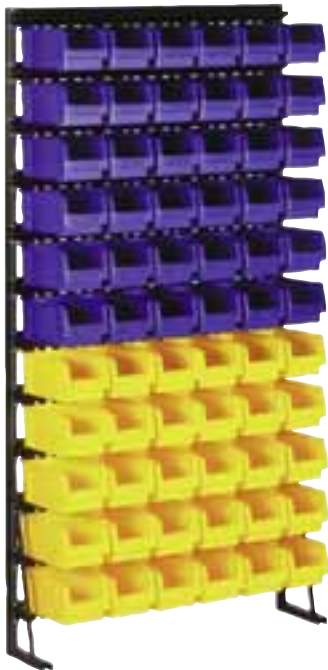

Maße ca.
 Höhe: 1950 mm
 Breite: 1000 mm

66 Kästen PLK 3a

Best.-Nr. **V 15 E**

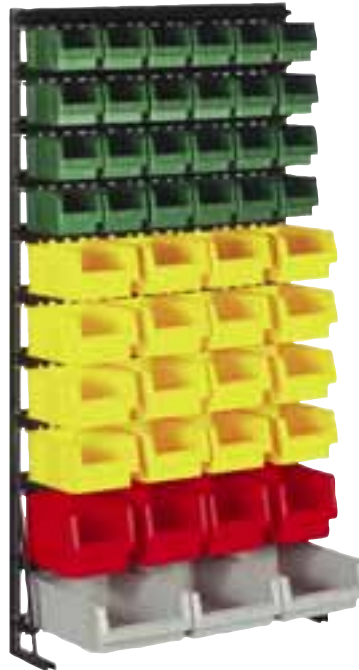

Maße ca.
 Höhe: 1950 mm
 Breite: 1000 mm

24 Kästen PLK 3, 16 Kästen PLK 2,
 4 Kästen PLK 2a, 3 Kästen PLK 1c

Best.-Nr. **V 15 H**

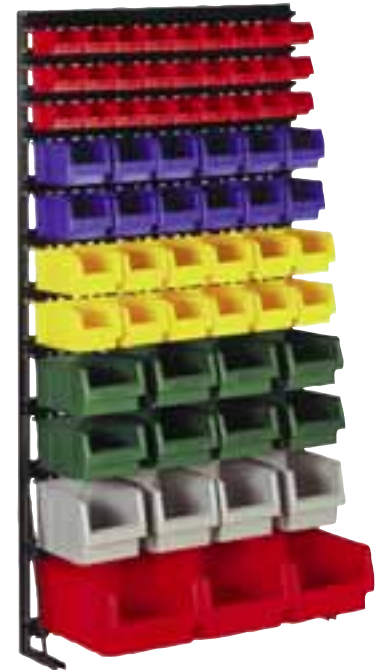

Maße ca.
 Höhe: 1950 mm
 Breite: 1000 mm

27 Kästen PLK 4, 12 Kästen PLK 3,
 12 Kästen PLK 3a, 8 Kästen PLK 2,
 4 Kästen PLK 2a, 3 Kästen PLK 1

Best.-Nr. **V 15 K**

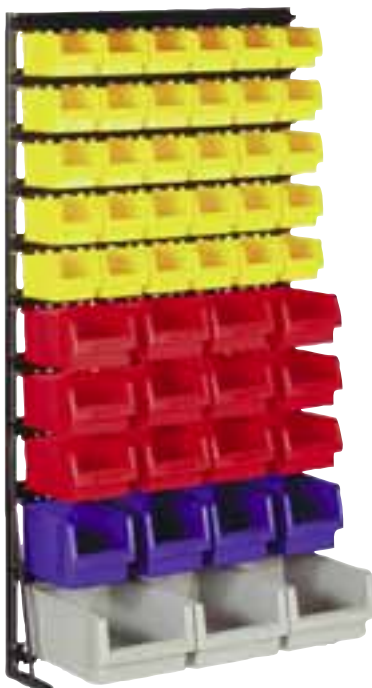

Maße ca.
 Höhe: 1950 mm
 Breite: 1000 mm

30 Kästen PLK 3, 12 Kästen PLK 2,
 4 Kästen PLK 2a, 3 Kästen PLK 1

Best.-Nr. **V 15 L**

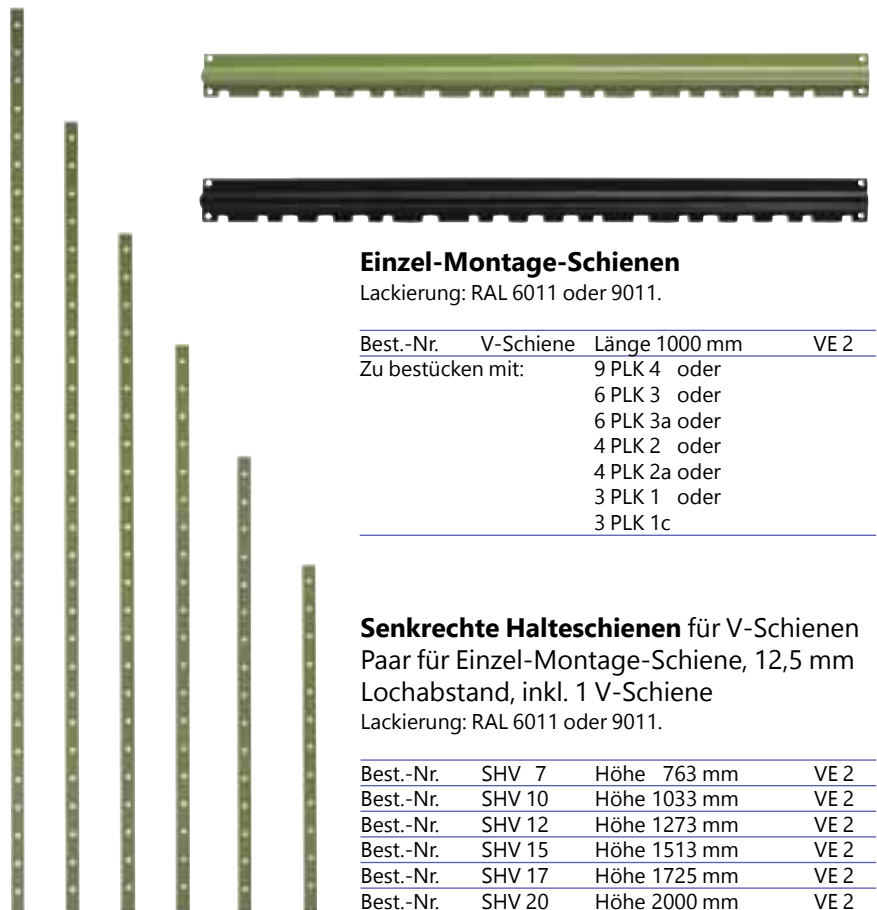

Einzel-Montage-Schienen

Lackierung: RAL 6011 oder 9011.

Best.-Nr.	V-Schiene	Länge 1000 mm	VE 2
Zu bestücken mit:			
		9 PLK 4 oder	
		6 PLK 3 oder	
		6 PLK 3a oder	
		4 PLK 2 oder	
		4 PLK 2a oder	
		3 PLK 1 oder	
		3 PLK 1c	

Senkrechte Halteschienen für V-Schienen

Paar für Einzel-Montage-Schiene, 12,5 mm Lochabstand, inkl. 1 V-Schiene

Lackierung: RAL 6011 oder 9011.

Best.-Nr.	SHV 7	Höhe 763 mm	VE 2
Best.-Nr.	SHV 10	Höhe 1033 mm	VE 2
Best.-Nr.	SHV 12	Höhe 1273 mm	VE 2
Best.-Nr.	SHV 15	Höhe 1513 mm	VE 2
Best.-Nr.	SHV 17	Höhe 1725 mm	VE 2
Best.-Nr.	SHV 20	Höhe 2000 mm	VE 2

Einzel-Montage-Wandleisten

Lackierung: Graphitschwarz RAL 9011, Resedagrün RAL 6011, Lichtgrau RAL 7035

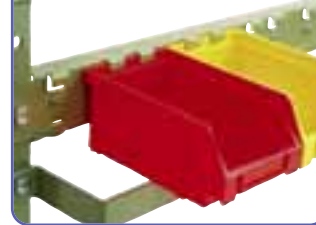

HL Schiene



NL Schiene

Typ	Länge mm	zur Aufnahme von	Best.-Nr.	VE
NL 2-3,4,5	1000	9 Kästen LK 5	NL 2-3,4,5	2
NL 2-3,4,5	1000	9 Kästen LK 4	NL 2-3,4,5	2
NL 2-3,4,5	1000	6 Kästen LK 3+3a	NL 2-3,4,5	2
NL 2-2	1000	4 Kästen LK 2	NL 2-2	2
HL 2	700	6 Kästen LK 5	HL 2	2
HL 2	700	6 Kästen LK 4	HL 2	2
HL 2	700	4 Kästen LK 3	HL 2	2
			(ohne Kästen)	

In die Leisten passen auch die entsprechenden Größen der Sichtlagerkästen aus Stahlblech.

Senkrechte Halteschienen

Senkrechte Halteschienen

für Einzel-Montage-Wandleisten.

Paar für Einzel-Montage-Wandleisten

In sechs verschiedenen Höhen. Farben RAL 6011, 9011 und 7035.

Zur individuellen Selbstgestaltung.

Lochabstand der Löcher für Leisten 60 mm.

für HL 2, NL 2-3,4,5 und NL 2-2.

Best.-Nr.	SHS 7	Höhe	763 mm	VE	2
Best.-Nr.	SHS 10	Höhe	1033 mm	VE	2
Best.-Nr.	SHS 12	Höhe	1273 mm	VE	2
Best.-Nr.	SHS 15	Höhe	1513 mm	VE	2
Best.-Nr.	SHS 17	Höhe	1725 mm	VE	2
Best.-Nr.	SHS 20	Höhe	2000 mm	VE	2

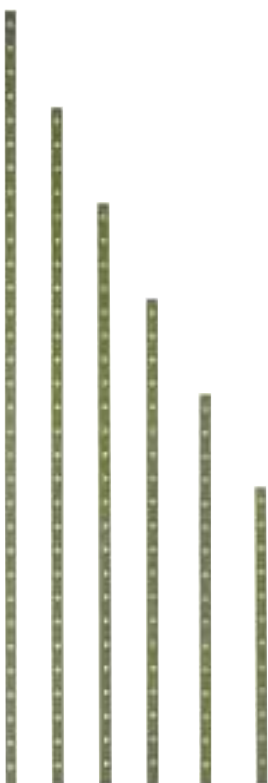

Unterstützungsschiene

Unterstützungsschiene für Kästen LK 2 und LK 3

Lackierung: RAL 6011, RAL 7035, RAL 9011

Best.-Nr. UK 2 für Kästen LK 2 (1000 mm)

Best.-Nr. UK 3 für Kästen LK 3, LK 3a (1000 mm)

Best.-Nr. UK 4 für Kästen LK 3, LK 3a (700 mm)



Norm-Regale, einseitig

Lackierung: RAL 6011, RAL 9011 und RAL 7035

Wandbefestigung erforderlich.

Rücken an Rücken lassen sie sich leicht zu einem doppelseitigen Regal verschrauben.

In 6 verschiedenen Höhen. Die Regale werden einseitig mit Sichtlagerkästen der Serie LK in verschiedenen Größen ausgerüstet. Damit ergeben sich für die Lagerhaltung zahlreiche Organisationsmöglichkeiten, die durch eine farbliche Gruppierung von Sichtlagerkästen als optische Hilfe noch unterstützt werden können.

Dies wirkt sich besonders produktiv in Kleinteilelagern, Ersatzteillagern und an Montageplätzen aus. Die 36 Regale (Tiefe 250–380 mm) sind in verschiedenen Höhen nach praxisnahen Bedürfnissen ausgerüstet.

Farben Kästen:



Farben Regale:



Aus Frachtgründen werden die Norm-Regale unmontiert geliefert.

Sollten Sie eine andere Bestückung der Norm-Regale wünschen, erbitten wir Ihre Anfrage.

Norm-Regale können auch mit Sichtlagerkästen der Serie PLK ausgerüstet werden.

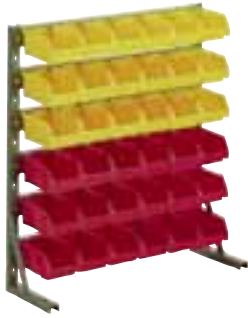

Maße ca.

Höhe: 763 mm
Breite: 700 mm
36 Kästen LK 4

Best.-Nr. **H 1**

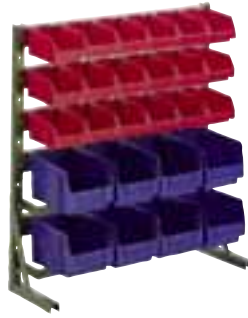

Maße ca.

Höhe: 763 mm
Breite: 700 mm
18 Kästen LK 4, 8 Kästen LK 3

Best.-Nr. **H 2**



Maße ca.

Höhe: 763 mm
Breite: 700 mm
16 Kästen LK 3

Best.-Nr. **H 3**

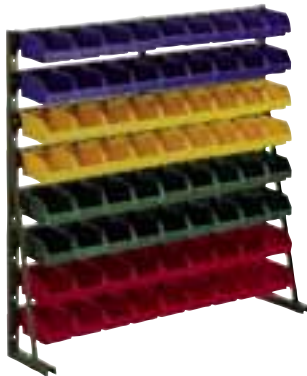

Maße ca.

Höhe: 1033 mm
Breite: 1000 mm
72 Kästen LK 4

Best.-Nr. **N 8**



Maße ca.

Höhe: 1033 mm
Breite: 1000 mm
16 Kästen LK 2

Best.-Nr. **N 8 B**



Maße ca.

Höhe: 1033 mm
Breite: 1000 mm
30 Kästen LK 3

Best.-Nr. **N 8 D**



Maße ca.

Höhe: 1033 mm
Breite: 1000 mm
45 Kästen LK 4, 12 Kästen LK 3

Best.-Nr. **N 8 F**



Maße ca.

Höhe: 1273 mm
Breite: 1000 mm
90 Kästen LK 4

Best.-Nr. **N 10**



Maße ca.

Höhe: 1273 mm
Breite: 1000 mm
20 Kästen LK 2

Best.-Nr. **N 10 B**

Norm-Regale, einseitig

Lackierung: RAL 6011, RAL 9011 und RAL 7035

Wandbefestigung erforderlich.

Farben Kästen:



Farben Regale:

Gilt für Seiten 62 und 63.



Maße ca.

Höhe: 1273 mm
Breite: 1000 mm
42 Kästen LK 3

Best.-Nr. **N 10 D**

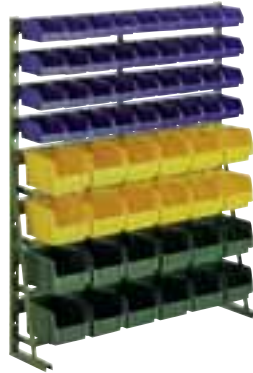

Maße ca.

Höhe: 1273 mm
Breite: 1000 mm
36 Kästen LK 4, 24 Kästen LK 3

Best.-Nr. **N 10 E**

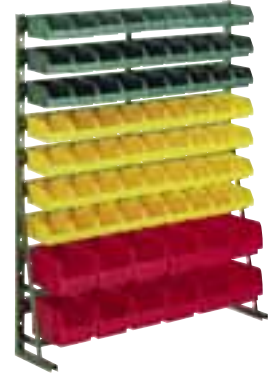

Maße ca.

Höhe: 1273 mm
Breite: 1000 mm
63 Kästen LK 4, 12 Kästen LK 3

Best.-Nr. **N 10 F**

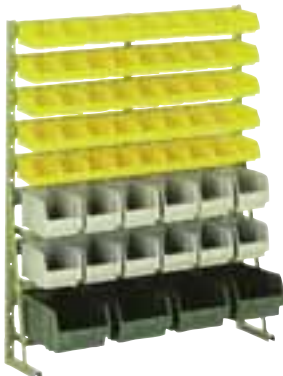

Maße ca.

Höhe: 1273 mm
Breite: 1000 mm
45 Kästen LK 4, 12 Kästen LK 3,
4 Kästen LK 2

Best.-Nr. **N 10 G**



Maße ca.

Höhe: 1273 mm
Breite: 1000 mm
36 Kästen LK 4, 18 Kästen LK 3,
6 Kästen LK 3a

Best.-Nr. **N 10 H**



Maße ca.

Höhe: 1513 mm
Breite: 1000 mm
108 Kästen LK 4

Best.-Nr. **N 12**



Maße ca.

Höhe: 1513 mm
Breite: 1000 mm
24 Kästen LK 2

Best.-Nr. **N 12 B**



Maße ca.

Höhe: 1513 mm
Breite: 1000 mm
48 Kästen LK 3

Best.-Nr. **N 12 D**



Maße ca.

Höhe: 1513 mm
Breite: 1000 mm
54 Kästen LK 4, 24 Kästen LK 3

Best.-Nr. **N 12 E**

Norm-Regale, einseitig

Lackierung: RAL 6011, RAL 9011 und RAL 7035

Wandbefestigung erforderlich.

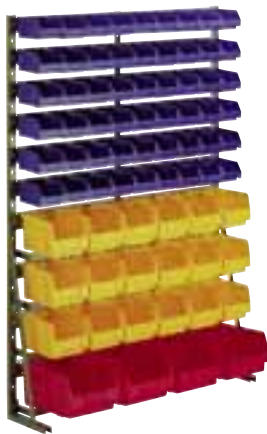

Maße ca.
 Höhe: 1513 mm
 Breite: 1000 mm
 54 Kästen LK 4, 18 Kästen LK 3,
 4 Kästen LK 2

Best.-Nr. **N 12 F**

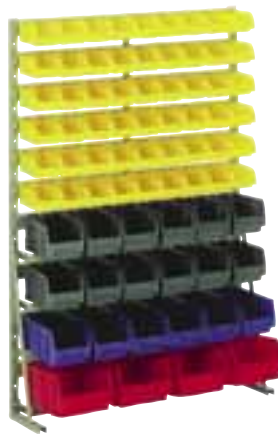

Maße ca.
 Höhe: 1513 mm
 Breite: 1000 mm
 54 Kästen LK 4, 12 Kästen LK 3,
 6 Kästen LK 3a, 4 Kästen LK 2

Best.-Nr. **N 12 G**

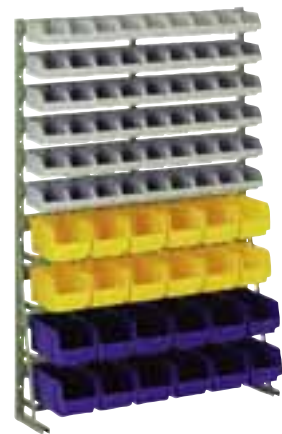

Maße ca.
 Höhe: 1513 mm
 Breite: 1000 mm
 54 Kästen LK 4, 12 Kästen LK 3,
 12 Kästen LK 3a

Best.-Nr. **N 12 H**

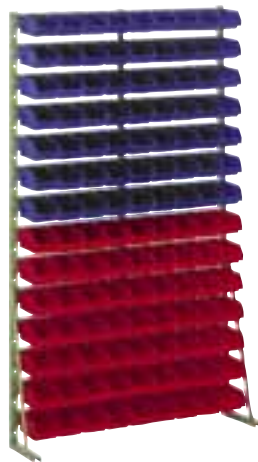

Maße ca.
 Höhe: 1725 mm
 Breite: 1000 mm
 126 Kästen LK 4

Best.-Nr. **N 14**



Maße ca.
 Höhe: 1725 mm
 Breite: 1000 mm
 28 Kästen LK 2

Best.-Nr. **N 14 B**



Maße ca.
 Höhe: 1725 mm
 Breite: 1000 mm
 54 Kästen LK 3

Best.-Nr. **N 14 D**

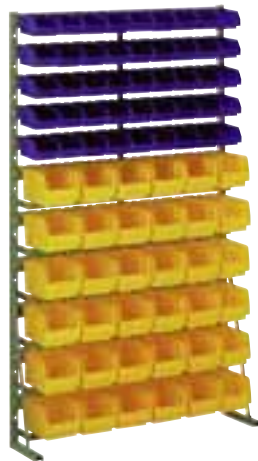

Maße ca.
 Höhe: 1725 mm
 Breite: 1000 mm
 45 Kästen LK 4, 36 Kästen LK 3

Best.-Nr. **N 14 E**

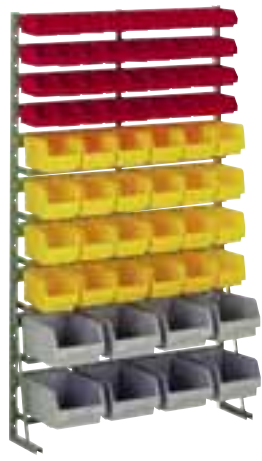

Maße ca.
 Höhe: 1725 mm
 Breite: 1000 mm
 36 Kästen LK 4, 24 Kästen LK 3,
 8 Kästen LK 2

Best.-Nr. **N 14 F**

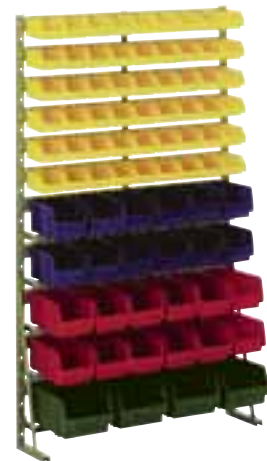

Maße ca.
 Höhe: 1725 mm
 Breite: 1000 mm
 54 Kästen LK 4, 12 Kästen LK 3,
 12 Kästen LK 3a, 4 Kästen LK 2

Best.-Nr. **N 14 G**

Norm-Regale, einseitig

Lackierung: RAL 6011, RAL 9011 und RAL 7035

Wandbefestigung erforderlich.

Farben Kästen:



Farben Regale/Wagen:

Gilt für Seiten 64 und 65.

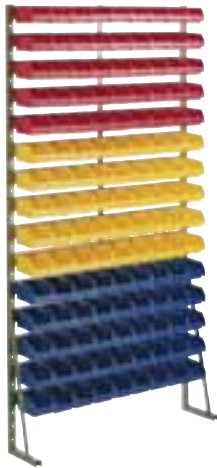

Maße ca.
 Höhe: 2000 mm
 Breite: 1000 mm
 135 Kästen LK 4
 Best.-Nr. **N 15**

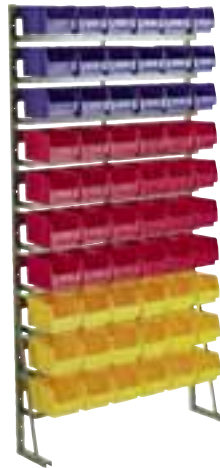

Maße ca.
 Höhe: 2000 mm
 Breite: 1000 mm
 60 Kästen LK 3
 Best.-Nr. **N 15 D**



Maße ca.
 Höhe: 2000 mm
 Breite: 1000 mm
 63 Kästen LK 4, 30 Kästen LK 3
 Best.-Nr. **N 15 E**

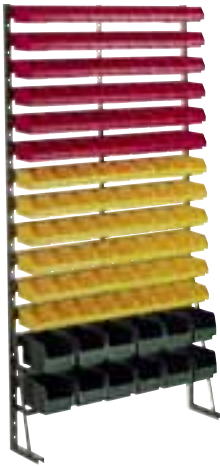

Maße ca.
 Höhe: 2000 mm
 Breite: 1000 mm
 108 Kästen LK 4, 12 Kästen LK 3
 Best.-Nr. **N 15 F**



Maße ca.
 Höhe: 2000 mm
 Breite: 1000 mm
 81 Kästen LK 4, 18 Kästen LK 3,
 4 Kästen LK 2
 Best.-Nr. **N 15 G**



Maße ca.
 Höhe: 2000 mm
 Breite: 1000 mm
 48 Kästen LK 3, 8 Kästen LK 2
 Best.-Nr. **N 15 H**

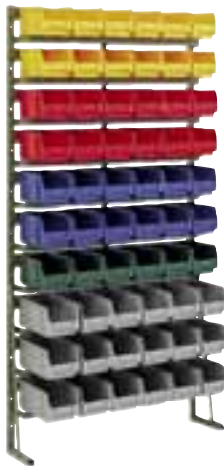

Maße ca.
 Höhe: 2000 mm
 Breite: 1000 mm
 42 Kästen LK 3, 18 Kästen LK 3a
 Best.-Nr. **N 15 K**



Maße ca.
 Höhe: 2000 mm
 Breite: 1000 mm
 45 Kästen LK 4, 18 Kästen LK 3,
 24 Kästen LK 3a
 Best.-Nr. **N 15 L**

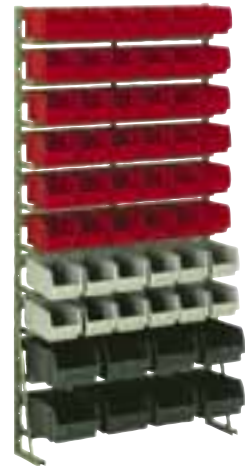

Maße ca.
 Höhe: 2000 mm
 Breite: 1000 mm
 36 Kästen LK 3, 12 Kästen LK 3a,
 8 Kästen LK 2
 Best.-Nr. **N 15 M**

Montage-Rollwagen

Lackierung: RAL 6011 Resedagrün, RAL 9011 Graphitschwarz und RAL 7035

Lichtgrau

In sechs verschiedenen Höhen. Die Rollwagen werden auf beiden Seiten mit Sichtlagerkästen der Serie LK in verschiedener Größen ausgerüstet. Damit ergeben sich für die Lagerhaltung zahlreiche Organisationsmöglichkeiten, die durch eine farbliche Gruppierung von Sichtlagerkästen als optische Hilfe noch unterstützt werden können.

Dies wirkt sich besonders produktiv in Ersatzteillagern und an Montageplätzen aus. Die Rollwagen sind mit zwei Lenkrollen mit Feststeller und zwei Bockrollen ausgestattet und haben einen stabilen abgerundeten Griff. Dies ermöglicht eine leichte und flexible Handhabung im Lager oder in der Werkstatt.

Sollten Sie eine andere Bestückung oder Lackierung der Rollwagen wünschen, erbitten wir Ihre Anfrage.

Auf Wunsch auch mit Sichtlagerkästen der **Serie PLK** lieferbar. Maximale Belastung: 250 kg.

Verstärkte Ausführung für alle Rollwagen möglich. Preis und Lieferzeit auf Anfrage. (max. Belastung 650 kg mit Polyamidrollen weiß, Ø 125 mm)



Stück	Stück	Abmessungen
Leisten	Kästen	Höhe: 890 mm
12 HL 2	72 LK 4	Breite: 700 mm
		Tiefe: 500 mm

Best.-Nr. **HW 1**



Stück	Stück	Abmessungen
Leisten	Kästen	Höhe: 890 mm
10 HL 2	36 LK 4 16 LK 3	Breite: 700 mm
		Tiefe: 500 mm

Best.-Nr. **HW 2**



Stück	Stück	Abmessungen
Leisten	Kästen	Höhe: 890 mm
8 HL 2	32 LK 3	Breite: 700 mm
		Tiefe: 500 mm

Best.-Nr. **HW 3**



Stück	Stück	Abmessungen
Leisten	Kästen	Höhe: 1160 mm
16 NL 2	144 LK 4	Breite: 1000 mm
		Tiefe: 500 mm

Best.-Nr. **NW 8**



Stück	Stück	Abmessungen
Leisten	Kästen	Höhe: 1160 mm
14 NL 2	90 LK 4 24 LK 3	Breite: 1000 mm
		Tiefe: 500 mm

Best.-Nr. **NW 8 A**



Stück	Stück	Abmessungen
Leisten	Kästen	Höhe: 1160 mm
8 NL 2	32 LK 2	Breite: 1000 mm
		Tiefe: 500 mm

Best.-Nr. **NW 8 B**



Stück	Stück	Abmessungen
Leisten	Kästen	Höhe: 1160 mm
10 NL 2	60 LK 3	Breite: 1000 mm
		Tiefe: 500 mm

Best.-Nr. **NW 8 D**



Stück	Stück	Abmessungen
Leisten	Kästen	Höhe: 1280 mm
14 NL 2	54 LK 4 24 LK 3 16 LK 2	Breite: 1000 mm
		Tiefe: 500 mm

Best.-Nr. **NW 9**



Stück	Stück	Abmessungen
Leisten	Kästen	Höhe: 1280 mm
14 NL 2	36 LK 4 24 LK 3 24 LK 3a 8 LK 2	Breite: 1000 mm
		Tiefe: 500 mm

Best.-Nr. **NW 9 A**

Montage-Rollwagen

Lackierung: RAL 6011 Resedagrün, RAL 9011 Graphitschwarz und RAL 7035 Lichtgrau

Lichtgrau

Verstärkte Ausführung für alle Rollwagen möglich. Preis und Lieferzeit auf Anfrage.
(max. Belastung 650 kg mit Polyamidrollen weiß, Ø 125 mm).



Stück	Stück	Abmessungen
Leisten	Kästen	Höhe: 1280 mm
10 NL 2	40 LK 2	Breite: 1000 mm
		Tiefe: 500 mm

Best.-Nr. **NW 9 B**



Stück	Stück	Abmessungen
Leisten	Kästen	Höhe: 1280 mm
12 NL 2	36 LK 3	Breite: 1000 mm
	24 LK 3a	Tiefe: 500 mm
	8 LK 2	

Best.-Nr. **NW 9 D**



Stück	Stück	Abmessungen
Leisten	Kästen	Höhe: 1400 mm
20 NL 2	180 LK 4	Breite: 1000 mm
		Tiefe: 500 mm

Best.-Nr. **NW 10**



Stück	Stück	Abmessungen
Leisten	Kästen	Höhe: 1400 mm
10 NL 2	40 LK 2	Breite: 1000 mm
		Tiefe: 500 mm

Best.-Nr. **NW 10 B**



Stück	Stück	Abmessungen
Leisten	Kästen	Höhe: 1400 mm
14 NL 2	84 LK 3	Breite: 1000 mm
		Tiefe: 500 mm

Best.-Nr. **NW 10 D**



Stück	Stück	Abmessungen
Leisten	Kästen	Höhe: 1400 mm
16 NL 2	72 LK 4	Breite: 1000 mm
	48 LK 3	Tiefe: 500 mm

Best.-Nr. **NW 10 E**



Stück	Stück	Abmessungen
Leisten	Kästen	Höhe: 1400 mm
18 NL 2	126 LK 4	Breite: 1000 mm
	24 LK 3	Tiefe: 500 mm

Best.-Nr. **NW 10 F**



Stück	Stück	Abmessungen
Leisten	Kästen	Höhe: 1400 mm
16 NL 2	90 LK 4	Breite: 1000 mm
	12 LK 3	Tiefe: 500 mm
	12 LK 3a	
	8 LK 2	

Best.-Nr. **NW 10 G**



Stück	Stück	Abmessungen
Leisten	Kästen	Höhe: 1400 mm
16 NL 2	72 LK 4	Breite: 1000 mm
	36 LK 3	Tiefe: 500 mm
	12 LK 3a	

Best.-Nr. **NW 10 H**

Montage-Rollwagen

Lackierung: RAL 6011 Resedagrün, RAL 9011

Graphitschwarz und RAL 7035 Lichtgrau

Verstärkte Ausführung für alle Rollwagen möglich. Preis und Lieferzeit auf Anfrage.
(max. Belastung 650 kg mit Polyamidrollen weiß, Ø 125 mm).

Farben Kästen:



Farben Regale/Wagen:



Gilt für Seiten 66 und 67.



Auch mit Lagerkästen Serie PLK lieferbar.



Stück	Stück	Abmessungen
Leisten	Kästen	Höhe: 1400 mm
10 NL 2	54 LK 4	Breite: 1000 mm
	12 LK 3	Tiefe: 500 mm
	8 LK 2	

(ohne Haken und ohne Werkzeug)
(siehe Seite 75-77, Zubehör für LA-KA-PE Lochplatten)

Best.-Nr. **NW 10 K**



Stück	Stück	Abmessungen
Leisten	Kästen	Höhe: 1400 mm
8 NL 2	24 LK 3	Breite: 1000 mm
	12 LK 3a	Tiefe: 500 mm
	8 LK 2	

(ohne Haken und ohne Werkzeug)
(siehe Seite 75-77, Zubehör für LA-KA-PE Lochplatten)

Best.-Nr. **NW 10 L**



Stück	Stück	Abmessungen
Leisten	Kästen	Höhe: 1400 mm
12 NL 2	48 LK 3	Breite: 1000 mm
	16 LK 2	Tiefe: 500 mm

Best.-Nr. **NW 10 M**



Stück	Stück	Abmessungen
Leisten	Kästen	Höhe: 1520 mm
16 NL 2	36 LK 4	Breite: 1000 mm
	24 LK 3	Tiefe: 500 mm
	24 LK 3a	
	16 LK 2	

Best.-Nr. **NW 11**



Stück	Stück	Abmessungen
Leisten	Kästen	Höhe: 1520 mm
18 NL 2	72 LK 4	Breite: 1000 mm
	48 LK 3	Tiefe: 500 mm
	8 LK 2	

Best.-Nr. **NW 11 A**



Stück	Stück	Abmessungen
Leisten	Kästen	Höhe: 1520 mm
12 NL 2	48 LK 2	Breite: 1000 mm
		Tiefe: 500 mm

Best.-Nr. **NW 11 B**

Montage-Rollwagen

Lackierung: RAL 6011 Resedagrün, RAL 9011 Graphitschwarz und RAL 7035 Lichtgrau

Lichtgrau

Verstärkte Ausführung für alle Rollwagen möglich. Preis und Lieferzeit auf Anfrage.
(max. Belastung 650 kg mit Polyamidrollen weiß, Ø 125 mm).

Farben Kästen:



Farben Wagen:



Gilt für Seiten 68 und 69.



Stück Leisten	Stück Kästen	Abmessungen
14 NL 2	48 LK 3	Höhe: 1520 mm
	12 LK 3a	Breite: 1000 mm
	16 LK 2	Tiefe: 500 mm

Best.-Nr. **NW 11 D**

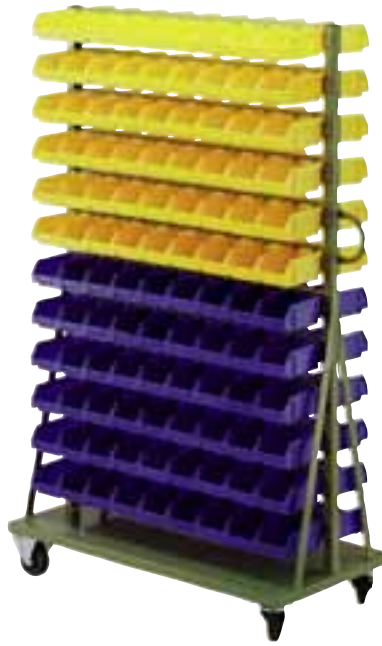

Stück Leisten	Stück Kästen	Abmessungen
24 NL 2	216 LK 4	Höhe: 1640 mm
		Breite: 1000 mm
		Tiefe: 500 mm

Best.-Nr. **NW 12**



Stück Leisten	Stück Kästen	Abmessungen
12 NL 2	48 LK 2	Höhe: 1640 mm
		Breite: 1000 mm
		Tiefe: 500 mm

Best.-Nr. **NW 12 B**



Stück Leisten	Stück Kästen	Abmessungen
16 NL 2	96 LK 3	Höhe: 1640 mm
		Breite: 1000 mm
		Tiefe: 500 mm

Best.-Nr. **NW 12 D**

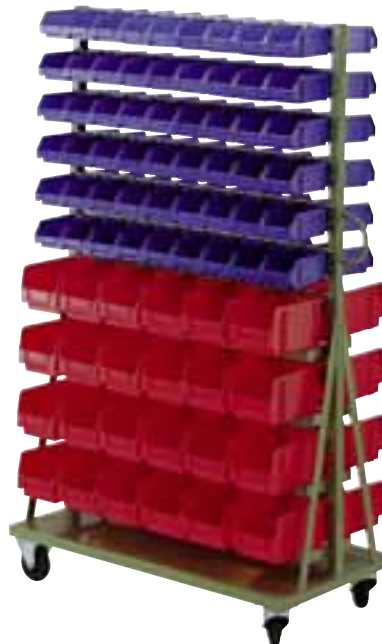

Stück Leisten	Stück Kästen	Abmessungen
20 NL 2	108 LK 4	Höhe: 1640 mm
	48 LK 3	Breite: 1000 mm
		Tiefe: 500 mm

Best.-Nr. **NW 12 E**



Rollwagen mit Stahlblech-Sichtlagerkästen (Kästen und deren Farben, siehe Seite 79)

Stück Leisten	Stück Kästen	Abmessungen
20 NL 2	108 LST/7	Höhe: 1640 mm
	36 LST/6	Breite: 1000 mm
	8 LST/5-S	Tiefe: 500 mm

Belastung bis 650 kg

Best.-Nr. **NW 12 F, verstärkt**

Montage-Rollwagen

Lackierung: RAL 6011 Resedagrün, RAL 9011 Graphitschwarz und RAL 7035 Lichtgrau

Lichtgrau

Verstärkte Ausführung für alle Rollwagen möglich. Preis und Lieferzeit auf Anfrage.
(max. Belastung 650 kg mit Polyamidrollen weiß, Ø 125 mm).



Stück	Stück	Abmessungen
Leisten	Kästen	Höhe: 1640 mm
20 NL 2	108 LK 4	Breite: 1000 mm
	36 LK 3	Tiefe: 500 mm
	8 LK 2	

Best.-Nr. **NW 12 F**



Stück	Stück	Abmessungen
Leisten	Kästen	Höhe: 1640 mm
20 NL 2	108 LK 4	Breite: 1000 mm
	24 LK 3	Tiefe: 500 mm
	12 LK 3a	
	8 LK 2	

Best.-Nr. **NW 12 G**



Stück	Stück	Abmessungen
Leisten	Kästen	Höhe: 1640 mm
20 NL 2	108 LK 4	Breite: 1000 mm
	24 LK 3	Tiefe: 500 mm
	24 LK 3a	

Best.-Nr. **NW 12 H**



Stück	Stück	Abmessungen
Leisten	Kästen	Höhe: 1640 mm
12 NL 2	54 LK 4	Breite: 1000 mm
	24 LK 3	Tiefe: 500 mm
	8 LK 2	

(ohne Haken und ohne Werkzeug)
(siehe Seite 75-77, Zubehör für LA-KA-PE Lochplatten)

Best.-Nr. **NW 12 K**

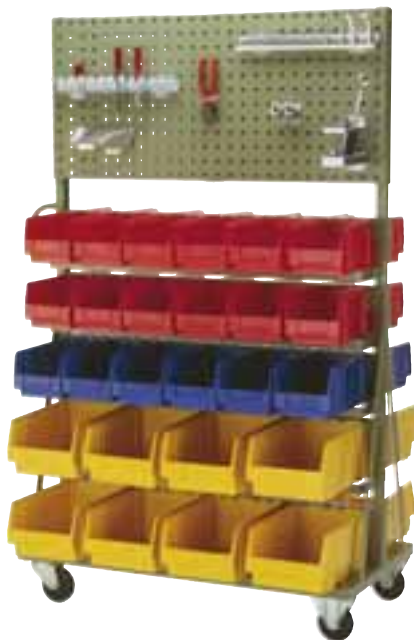

Stück	Stück	Abmessungen
Leisten	Kästen	Höhe: 1640 mm
10 NL 2	36 LK 3	Breite: 1000 mm
	16 LK 2	Tiefe: 500 mm

(ohne Haken und ohne Werkzeug)
(siehe Seite 75-77, Zubehör für LA-KA-PE Lochplatten)

Best.-Nr. **NW 12 L**



Stück	Stück	Abmessungen
Leisten	Kästen	Höhe: 1640 mm
16 NL 2	60 LK 3	Breite: 1000 mm
	24 LK 3a	Tiefe: 500 mm
	8 LK 2	

Best.-Nr. **NW 12 M**

Vario-Montage-Rollwagen

Lackierung: RAL 9011

In drei verschiedenen Höhen. Die Rollwagen werden auf beiden Seiten mit Sichtlagerkästen der Serie PLK in verschiedener Größen ausgerüstet. Damit ergeben sich für die Lagerhaltung zahlreiche Organisationsmöglichkeiten, die durch eine farbliche Gruppierung von Sichtlagerkästen als optische Hilfe noch unterstützt werden können. Dies wirkt sich besonders produktiv in Ersatzteillagern und an Montageplätzen aus. Die Rollwagen sind mit zwei Lenkrollen mit Feststeller und zwei Bockrollen ausgestattet und haben einen stabilen abgerundeten Griff.

Dies ermöglicht eine leichte und flexible Handhabung im Lager oder in der Werkstatt. Die Kästen lassen sich zum Nachfüllen oder Auswechseln leicht aus der Halterung nehmen.

Sollten Sie eine andere Bestückung oder Lackierung der Rollwagen wünschen, erbitten wir Ihre Anfrage.

Maximale Belastung: 250 kg. * Länge mit Griff = 1100 mm



Stück	Stück	Abmessungen
V-Schienen	Kästen	Höhe: 1210 mm
18	162 PLK 4	Länge:* 1000 mm
		Breite: 500 mm

Best.-Nr. **VR 1**



Stück	Stück	Abmessungen
V-Schienen	Kästen	Höhe: 1210 mm
12	72 PLK 3	Länge:* 1000 mm
		Breite: 500 mm

Best.-Nr. **VR 2**



Stück	Stück	Abmessungen
V-Schienen	Kästen	Höhe: 1210 mm
16	108 PLK 4	Länge:* 1000 mm
	24 PLK 3	Breite: 500 mm

Best.-Nr. **VR 3**



Stück	Stück	Abmessungen
V-Schienen	Kästen	Höhe: 1430 mm
22	198 PLK 4	Länge:* 1000 mm
		Breite: 500 mm

Best.-Nr. **VR 4**



Stück	Stück	Abmessungen
V-Schienen	Kästen	Höhe: 1430 mm
14	84 PLK 3	Länge:* 1000 mm
		Breite: 500 mm

Best.-Nr. **VR 5**



Farben Kästen:



Farbe Wagen:



Gilt für Seiten 70 und 71.



Stück	Stück	Abmessungen
V-Schienen	Kästen	Höhe: 1430 mm
18	90 PLK 4	Länge:* 1000 mm
	48 PLK 3	Breite: 500 mm

Best.-Nr. **VR 6**

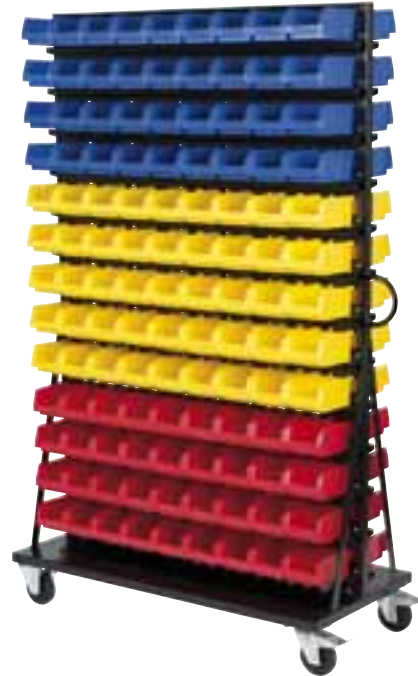

Stück	Stück	Abmessungen
V-Schienen	Kästen	Höhe: 1660 mm
26	234 PLK 4	Länge:* 1000 mm
		Breite: 500 mm

Best.-Nr. **VR 7**



Stück	Stück	Abmessungen
V-Schienen	Kästen	Höhe: 1660 mm
18	108 PLK 3	Länge:* 1000 mm
		Breite: 500 mm

Best.-Nr. **VR 8**



Stück	Stück	Abmessungen
V-Schienen	Kästen	Höhe: 1660 mm
22	126 PLK 4	Länge:* 1000 mm
	48 PLK 3	Breite: 500 mm

Best.-Nr. **VR 9**

Montage-Rollwagen mit Multistore und PLK-Kästen

Lackierung: RAL 6011 Resedagrün, RAL 9011 Graphitschwarz und RAL 7035 Lichtgrau

(Max. Belastung 650 kg mit Polyamidrollen weiß, Ø 125 mm)

Die Rollwagen werden auf beiden Seiten mit dem MST-System und PLK-Sichtlagerkästen ausgerüstet. Damit ergeben sich für die Lagerhaltung zahlreiche Organisationsmöglichkeiten.

Dies wirkt sich besonders produktiv in Ersatzteillagern und an Montageplätzen aus. Die Rollwagen sind mit zwei Lenkrollen mit Feststeller und zwei Bockrollen ausgestattet und haben einen stabilen abgerundeten Griff.

Dies ermöglicht eine leichte und flexible Handhabung im Lager oder in der Werkstatt. Die PLK-Kästen lassen sich zum Nachfüllen oder Auswechseln leicht aus der Halterung nehmen.

Maximale Belastung: 250 kg.

Farben Wagen:



Stück	Stück	Abmessungen
Leisten	MST	Höhe: 1400 mm
12 HL 2	2 x MST 02	Breite: 700 mm
	2 x MST 03	Tiefe: 500 mm
	6 x MST 05	
	2 x MST 06	

Best.-Nr. **HW-MST 1**



Stück	Stück	Abmessungen
Leisten	MST/Kästen	Höhe: 1400 mm
16 HL 2	2 x MST 03	Breite: 700 mm
	4 x MST 05	Tiefe: 500 mm
	8 x PLK 3	
	36 x PLK 4, 2 x MST 09	

Best.-Nr. **HW-MST 2**



Stück	Stück	Abmessungen
Leisten	MST	Höhe: 1400 mm
14 HL 2	4 x MST 03	Breite: 700 mm
	2 x MST 04	Tiefe: 500 mm
	2 x MST 05	
	6 x MST 06	

Best.-Nr. **HW-MST 3**



Stück	Stück	Abmessungen
Leisten	MST/Kästen	Höhe: 1400 mm
18 HL 2	24 x PLK 3	Breite: 700 mm
	36 x PLK 4	Tiefe: 500 mm
	4 x MST 06	
	2 x MST 09	

Best.-Nr. **HW-MST 4**



Stück	Stück	Abmessungen
Leisten	MST	Höhe: 1400 mm
14 HL 2	2 x MST 03	Breite: 700 mm
	4 x MST 04	Tiefe: 500 mm
	4 x MST 05	
	4 x MST 06	

Best.-Nr. **HW-MST 5**



Stück	Stück	Abmessungen
Leisten	MST/Kästen	Höhe: 1400 mm
16 HL 2	2 x MST 03	Breite: 700 mm
	4 x MST 04	Tiefe: 500 mm
	60 x PLK 4	

Best.-Nr. **HW-MST 6**

Multistore Lagersysteme

Schwenkbare Klarsichtboxen in einem Gehäuse



Dieses Lagersystem bietet Übersichtlichkeit und eine einfache Handhabung. Durch das Baukastenprinzip lassen sich die einzelnen Multistores einfach stapeln. Ordnung, Übersicht und eine nahezu staubfreie Lagerung sind mit diesem System möglich. Material: Boxen PP, Gehäuse PS. Gehäusefarbe: Beige.



Maße ca.
 Länge: 601 mm
 Breite: 311 mm
 Höhe: 353 mm
 VE 4 Stück
 Best.-Nr. **MST 02**



Maße ca.
 Länge: 601 mm
 Breite: 198 mm
 Höhe: 238 mm
 VE 4 Stück
 Best.-Nr. **MST 03**



Maße ca.
 Länge: 601 mm
 Breite: 172 mm
 Höhe: 206 mm
 VE 12 Stück
 Best.-Nr. **MST 04**



Maße ca.
 Länge: 601 mm
 Breite: 136 mm
 Höhe: 163 mm
 VE 9 Stück
 Best.-Nr. **MST 05**



Maße ca.
 Länge: 601 mm
 Breite: 94 mm
 Höhe: 112 mm
 VE 18 Stück
 Best.-Nr. **MST 06**



Maße ca.
 Länge: 601 mm
 Breite: 65 mm
 Höhe: 77 mm
 VE 4 Stück
 Best.-Nr. **MST 09**



Maße ca. Bestückung
 Länge: 800 mm 4 x MST 06
 Breite: 600 mm 4 x MST 09
 Tiefe: 105 mm
 Best.-Nr. **MST Wandkombi 1**



Maße ca. Bestückung
 Länge: 800 mm 3 x MST 05
 Breite: 600 mm 3 x MST 09
 Tiefe: 146 mm
 Best.-Nr. **MST Wandkombi 2**



Maße ca. Bestückung
 Länge: 800 mm 1 x MST 05
 Breite: 600 mm 3 x MST 06
 Tiefe: 146 mm 3 x MST 09
 Best.-Nr. **MST Wandkombi 3**

LA-KA-PE-Wandleisten für Sichtlagerkästen PLK SP



Halteschiene für Kunststoffkästen

zur Wandmontage für Größen PLK 4 SP und 5 SP.

Länge: 500 mm
Best.-Nr. **LH 404**



Halteschiene für Kunststoffkästen

zur Wandmontage für Größen PLK 3 SP und 4 SP.

Länge: 764 mm
Best.-Nr. **LH 405**



LH 404 und PLK 4 SP



LH 405 und PLK 3 SP

Halteschiene für Kunststoffkästen

zur Wandmontage mit 5 Stück PLK 4 SP.

Schiene und Kästen im Set.
Best.-Nr. **LH 414**

Halteschiene für Kunststoffkästen

zur Wandmontage mit 5 Stück PLK 3 SP.

Schiene und Kästen im Set.
Best.-Nr. **LH 415**



LH 404 und PLK 5 SP



LH 405 und PLK 4 SP

Halteschiene für Kunststoffkästen

zur Wandmontage mit 5 Stück PLK 5 SP.

Schiene und Kästen im Set.
Best.-Nr. **LH 424**

Halteschiene für Kunststoffkästen

zur Wandmontage mit 7 Stück PLK 4 SP.

Schiene und Kästen im Set.
Best.-Nr. **LH 425**

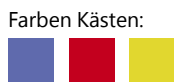

Kunststoffkasten PLK 3 SP für Kastenhalter oder Halteschiene.

Maße ca.	außen	innen
Länge mm	230/205	194
Breite mm	150	122
Höhe mm	125	113
VE	25 Stück	
Best.-Nr.	PLK 3 SP	

Kunststoffkasten PLK 4 SP für Kastenhalter oder Halteschiene.

Maße ca.	außen	innen
Länge mm	164/150	135
Breite mm	105	85
Höhe mm	75	62
VE	25 Stück	
Best.-Nr.	PLK 4 SP	

Kunststoffkasten PLK 5 SP für Kastenhalter oder Halteschiene.

Maße ca.	außen	innen
Länge mm	90/78	70
Breite mm	102	85
Höhe mm	50	43
VE	50 Stück	
Best.-Nr.	PLK 5 SP	

LA-KA-PE-Lochplatten

Ordnung auf kleinstem Raum

Von der einzelnen Lochplatte bis zum kompletten Hakensortiment; vom einzelnen Haken bis zum Sichtlagerkasten mit Aufhängung. Im Lager, in der Werkstatt und für den Heimwerker, ein übersichtliches Hilfsmittel. An der Wand montiert, ein System ohne Lücken.

Die Farben und ihre RAL-Bezeichnungen:
 Reinweiß RAL 9010, Kieselgrau RAL 7032, Lichtgrau RAL 7035, Schiefergrau RAL 7015, Verkehrsgelb RAL 1023, Verkehrsrot RAL 3020, Enzianblau RAL 5010, Himmelblau RAL 5015, Resedagrün RAL 6011 und Alu Sonderfarbe.
 Andere Farben: Preise und Lieferzeit auf Anfrage.

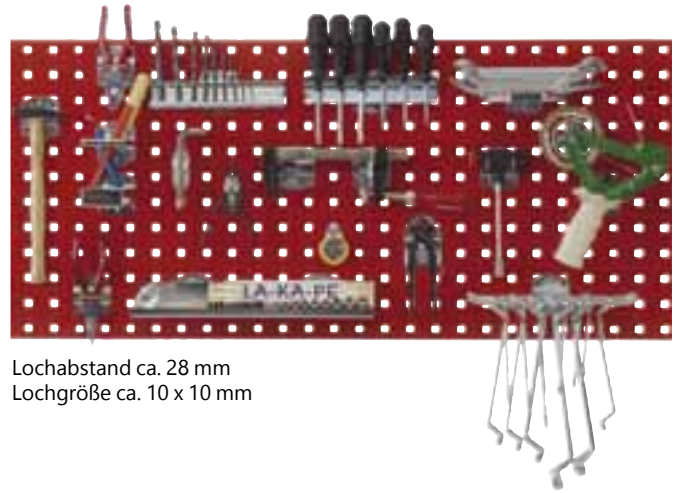

Lochabstand ca. 28 mm
 Lochgröße ca. 10 x 10 mm

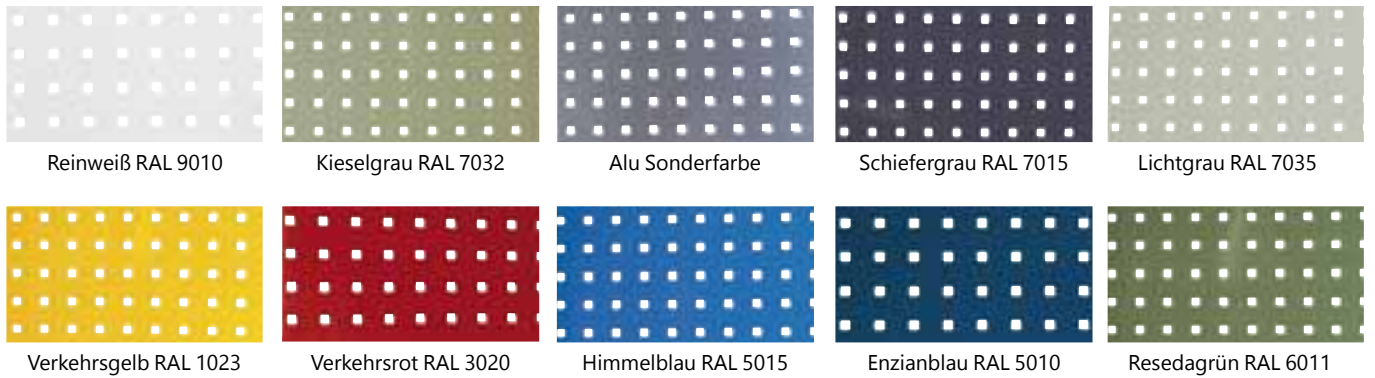

Länge mm	Breite mm	Reinweiß	Kieselgrau	Alu	Schiefergrau	Lichtgrau	Verkehrsgelb	Verkehrsrot	Himmelblau	Enzianblau	Resedagrün
500	450	LP 05.9010	LP 05.7032	LP 05.alu S.	LP 05.7015	LP 05.7035	LP 05.1023	LP 05.3020	LP 05.5015	LP 05.5010	LP 05.6011
1000	450	LP 10.9010	LP 10.7032	LP 10.alu S.	LP 10.7015	LP 10.7035	LP 10.1023	LP 10.3020	LP 10.5015	LP 10.5010	LP 10.6011
1500	450	LP 15.9010	LP 15.7032	LP 15.alu S.	LP 15.7015	LP 15.7035	LP 15.1023	LP 15.3020	LP 15.5015	LP 15.5010	LP 15.6011
2000	450	LP 20.9010	LP 20.7032	LP 20.alu S.	LP 20.7015	LP 20.7035	LP 20.1023	LP 20.3020	LP 20.5015	LP 20.5010	LP 20.6011



Hakensortiment, 17-teilig
 5 x LH 301 5 x LH 355 5 x LH 361
 2 x LH 386
 Best.-Nr. **LH 393-Set**



Hakensortiment, 10-teilig
 2 x LH 323 2 x LH 351 1 x LH 371
 1 x LH 374 1 x LH 378 1 x LH 381 Paar
 1 x LH 386
 Best.-Nr. **LH 394-Set**



Hakensortiment, 28-teilig
 3 x LH 301 3 x LH 302 4 x LH 311
 2 x LH 312 2 x LH 313 6 x LH 321
 2 x LH 351 1 x LH 357 1 x LH 371
 1 x LH 374 1 x LH 378 1 x LH 381 Paar
 Best.-Nr. **LH 395-Set**



Hakensortiment, 22-teilig
 2 x LH 301 2 x LH 312 2 x LH 323
 2 x LH 331 2 x LH 333 2 x LH 351
 2 x LH 355 1 x LH 358 1 x LH 363
 1 x LH 368 1 x LH 371 1 x LH 374
 1 x LH 378 1 x LH 383 1 x LH 386
 Best.-Nr. **LH 396-Set**



Hakensortiment, 18-teilig
 5 x LH 301 2 x LH 312 2 x LH 321
 1 x LH 322 2 x LH 332 1 x LH 333
 2 x LH 352 1 x LH 371 1 x LH 374
 1 x LH 378
 Best.-Nr. **LH 397-Set**



Hakensortiment, 15-teilig
 3 x LH 301 3 x LH 311 3 x LH 322
 3 x LH 343 2 x LH 361 1 x LH 371
 Best.-Nr. **LH 398-Set**

Lochplatten und Zubehör

Alles komplett. Das LA-KA-PE Lochplatten System hat für jedes Werkzeug den richtigen Haken. Die Haken sind verzinkt und genauso robust wie die Lochplatten. Die Haken werden einfach in die gewünschte Lochung eingehangen und mit einer kleinen Schraubendrehung fest arretiert. Da wackelt nichts und der Haken bleibt an seinem Platz.



Werkzeughalter
mit schrägem Hakenende

L mm	ø mm	Best.-Nr.
50	5	LH 301
100	5	LH 302
150	5	LH 303
200	5	LH 304



Werkzeughalter
mit senkrechtem Hakenende

L mm	ø mm	Best.-Nr.
35	5	LH 311
75	5	LH 312
125	5	LH 313



Doppelter Werkzeughalter

L mm	B innen mm	Best.-Nr.
35	35	LH 321
50	35	LH 322
75	35	LH 323
150	35	LH 324



Werkzeugklemme

ø mm	Best.-Nr.
6	LH 331
10	LH 332
13	LH 333
16	LH 334
19	LH 335



Doppelte Werkzeugklemme

ø mm	Best.-Nr.
6	LH 341
10	LH 342
13	LH 343
16	LH 344
19	LH 345



Zangenhalter

B mm	T mm	Best.-Nr.
35	20	LH 351
55	20	LH 352
75	20	LH 353



Rundhalter

L mm	B innen mm	Best.-Nr.
65	25	LH 355



Maschinenhalter

ø innen mm	Best.-Nr.
40	LH 357
60	LH 358
80	LH 359



Schräghaken

für Nüsse und Steckschlüssel

L mm	Best.-Nr.
14/40	LH 361



Werkzeughalter 3-fach

L mm	B innen mm	Best.-Nr.
150	45	LH 363



Werkzeughalter 6-fach

L mm	B gesamt mm	Best.-Nr.
140	240	LH 365



Kombinationshalter 2-teilig

L mm	B mm	Best.-Nr.
150	55	LH 368

Lochplatten und Zubehör



Schraubenschlüsselhalter

für 8 Schlüssel
Best.-Nr. **LH 371**

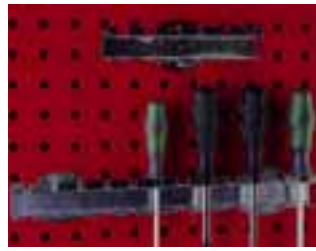

Schraubendreherhalter

für 6 Teile
für 12 Teile
Best.-Nr. **LH 374**
Best.-Nr. **LH 375**



Bohrer-/Inbusschlüsselhalter

für 14 Teile div. \emptyset
für 28 Teile div. \emptyset
Best.-Nr. **LH 378**
Best.-Nr. **LH 379**



Sägenhalter

wird paarweise benutzt
für 4 Sägen
Best.-Nr. **LH 381**



Rohrhalter

auch für Kabel usw.

B mm	\emptyset innen mm	Best.-Nr.
35	60	LH 383
35	100	LH 384



Ablageplatte

B mm	T mm	Best.-Nr.
350	125	LH 386



Grundplatte

zum Selbstbau individueller Lösungen

	Best.-Nr.
klein	LH 391
groß	LH 392



Halter für Kunststoffkästen

für Größen PLK 4SP und 5 SP

	Best.-Nr.
	LH 389

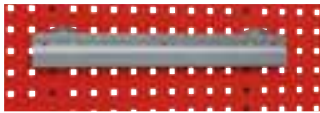

Halteschiene für Kunststoffkästen,
für Lochplatten, für Größen PLK 4SP und 5SP
Länge 500mm
Best.-Nr. **LH 401**

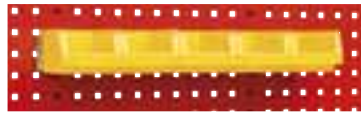

LH 401 und PLK 4 SP
Halteschiene für Kunststoffkästen,
für Lochplatten, mit 5 Stück PLK 4SP.
Schiene und Kästen im Set
Best.-Nr. **LH 411**

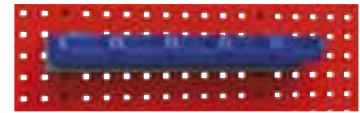

LH 401 und PLK 5 SP
Halteschiene für Kunststoffkästen,
für Lochplatten, mit 5 Stück PLK 5SP.
Schiene und Kästen im Set
Best.-Nr. **LH 421**

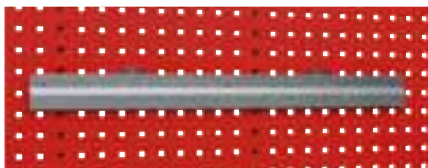

Halteschiene für Kunststoffkästen
für Lochplatten, für Größen PLK 3SP und 4SP
Länge 764mm
Best.-Nr. **LH 402**



LH 402 und PLK 3 SP
Halteschiene für Kunststoffkästen,
für Lochplatten, mit 5 Stück PLK 3SP.
Schiene und Kästen im Set
Best.-Nr. **LH 412**

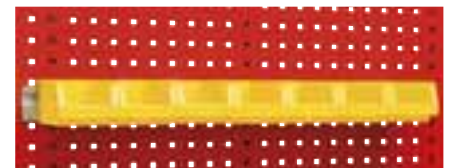

LH 402 und PLK 4 SP
Halteschiene für Kunststoffkästen,
für Lochplatten, mit 7 Stück PLK 4SP.
Schiene und Kästen im Set
Best.-Nr. **LH 422**

Farben Kästen:



Kunststoffkasten PLK 3 SP für Kastenhalter
oder Halteschiene
L mm B mm H mm Best.-Nr.
230/205 150 125 **PLK 3 SP**
Farben: Rot, Blau und Gelb. VE 25 Stück.



Kunststoffkasten PLK 4 SP für Kastenhalter
oder Halteschiene
L mm B mm H mm Best.-Nr.
164/150 105 75 **PLK 4 SP**
Farben: Rot, Blau und Gelb. VE 25 Stück.



Kunststoffkasten PLK 5 SP für Kastenhalter
oder Halteschiene
L mm B mm H mm Best.-Nr.
90/78 102 50 **PLK 5 SP**
Farben: Rot, Blau und Gelb. VE 50 Stück.

Stahlblechkästen und -behälter

Der obere Rand ist umgelegt und durch eine rundumlaufende, nach innen gedrückte Sicke verstärkt und zum Stapeln ausgebildet, mit zwei Fallgriffen. Ausführung: verzinkt und lackiert: Blau-grau 7031, Grün 6011, Himmelblau 5015 und Feuerrrot 3000. Gelb nicht mehr lieferbar. Sonderfarben nach Wunsch.

Stahlblech-Stapelkästen Typ ST

Farben ST:



Maße	ca. außen
ST/1	630 x 450 x 300 x ca. 1,25 mm
ST/2	600 x 400 x 300 x ca. 1,25 mm
ST/3-S	500 x 380 x 200 x ca. 1,00 mm
ST/3	500 x 300 x 200 x ca. 1,00 mm
ST/4-S	450 x 300 x 120 x ca. 1,00 mm
ST/4	450 x 300 x 200 x ca. 1,00 mm
ST/5-S	380 x 250 x 200 x ca. 1,00 mm
ST/5	350 x 200 x 200 x ca. 0,88 mm
ST/6-S	300 x 200 x 200 x ca. 0,88 mm
ST/6	300 x 200 x 150 x ca. 0,88 mm
ST/7 *	200 x 140 x 130 x ca. 0,75 mm
ST/8 *	250 x 150 x 100 x ca. 0,75 mm

* = ohne Griffe



Leicht-Behälter

Dieser Behälter ist für den Stapler und – durch 2 Tragegriffe – auch für den Handtransport geeignet. Der Behälter ist mit durchgehender Stapelrichtung ausgerüstet und an den oberen Ecken nochmals zusätzlich verstärkt. Boden und Seitenwände sind durch die bekannte Versickung äußerst stabil. Lieferung kann in lackierter und feuerverzinkter Ausführung erfolgen.

LB/173	800 x 500 x 635 mm	100 mm einschl. U.-Höhe
LB/273	1045 x 800 x 635 mm	100 mm einschl. U.-Höhe



Stapelbehälter (Container) Typ STB

Mit oder ohne Klappe. Oberer Rand mit ca. 40 mm breitem, nach innen liegendem Dreikantwulst, Boden und Seitenwände durch Rundsicken verstärkt, Eckständer aus Winkeleisen 50/50 x 5 mm, mit vier kräftigen Fangecken zum Kranen und Stapeln, allseitig lackiert. 4-fach stapelbar.

			Tragkraft/Kg
STB/1	1200 x 1000 x 600 mm	100 mm einschl. U.-Höhe	1.500
STB/2	1200 x 800 x 600 mm	100 mm einschl. U.-Höhe	1.500
STB/3	1000 x 800 x 600 mm	100 mm einschl. U.-Höhe	1.500
STB/4	800 x 600 x 600 mm	100 mm einschl. U.-Höhe	1.200
STB/5	800 x 500 x 500 mm	100 mm einschl. U.-Höhe	1.200

Andere Größen und Ausführungen auf Anfrage.



Gitterboxen Typ STG

Mit oder ohne Klappe. Unter- und Oberrahmen sowie Eckständer aus Winkeleisen 40/40 x 4 mm, Seitenwände aus Drahtgitter MW 50/50 mm, Drahtstärke 4 mm, mit 4 kräftigen Fangecken zum Kranen und Stapeln, allseitig lackiert.

Tragkraft ca. 1000 kg, 5-fach stapelbar.

STG/1	1200 x 1000 x 600 mm	100 mm einschl. U.-Höhe
STG/2	1200 x 800 x 600 mm	100 mm einschl. U.-Höhe
STG/3	1000 x 800 x 600 mm	100 mm einschl. U.-Höhe
STG/4	800 x 600 x 600 mm	100 mm einschl. U.-Höhe

Andere Größen und Ausführungen auf Anfrage.



Stahlblech-Sichtlagerkästen

Der obere Rand ist durch eine nach innen gedrückte Sicke verstärkt und zum Stapeln ausgebildet, mit einer abgeschrägten Stirnseite für Füllung und Entnahme, mit einem Etikettenrahmen an der Vorderseite und die Größen 1–5 mit einem Fallgriff an der Rückseite.

Ausführung: verzinkt und lackiert: Blau-Grau 7031, Grün 6011, Himmelblau 5015 und Feuerrot 3000. Gelb nicht mehr lieferbar.

Farben LST:



Stahlblech-Sichtlagerkästen Typ LST

Best.-Nr.	Maße ca. außen
LST/1	700/630 x 450 x 300 x ca. 1,25 mm
LST/2	520/450 x 450 x 300 x ca. 1,25 mm
LST/3	520/450 x 300 x 300 x ca. 1,25 mm
LST/4	500/450 x 300 x 200 x ca. 1,00 mm
LST/4-S	500/450 x 300 x 145 x ca. 1,00 mm
LST/5	350/300 x 200 x 200 x ca. 0,88 mm
LST/5-S	350/300 x 200 x 145 x ca. 0,88 mm
LST/6	230/200 x 140 x 130 x ca. 0,88 mm
LST/7	160/140 x 95 x 75 x ca. 0,75 mm



Stahlblech-Zwischenwände Typ ZW

Zur Unterteilung von Sichtlagerkästen der Größen LST/1 bis 5S. Zwischenwände werden lose geliefert und können in jeden Kasten eingesetzt und jederzeit wieder entnommen werden. Ausführung: verzinkt.

ZW/1	passend für LST/1
ZW/2	passend für LST/2
ZW/3	passend für LST/3
ZW/4	passend für LST/4
ZW/4-S	passend für LST/4-S
ZW/5	passend für LST/5
ZW/5-S	passend für LST/5-S



LA-KA-PE-Schrägbodenregal

im Stecksystem, für leichte und mittlere Belastung

Fachbodenbreite 1300 mm, schraublose Steckmontage. Höhenverstellbarkeit der Schrägböden im Lochrasterabstand von 25 mm möglich. Regalaußenmaße: Grundregal 1360 mm bzw. Anbauregal 1310 mm breit. Gesamtregaltiefe: 535 mm. Neigungswinkel der Schrägböden: ca. 34°.



Lieferung ohne Inhalt.
Beispiel: SBR 521 und SBR 521 A

Regalhöhe	Böden Anzahl	Regal komplett	Regaltiefe 500 mm			
2000 mm	4	Grundfeld	SBR/432	bestückt mit	12 TK 600/320-0	(alternativ mit 12 TK 600/320-1)*
	4	Anbaufeld	SBR/432 A	bestückt mit	12 TK 600/320-0	(alternativ mit 12 TK 600/320-1)*
2000 mm	5	Grundfeld	SBR/521	bestückt mit	15 TK 600/210-0	(alternativ mit 15 TK 600/210-1)*
	5	Anbaufeld	SBR/521 A	bestückt mit	15 TK 600/210-0	(alternativ mit 15 TK 600/210-1)*
2000 mm	6	Grundfeld	SBR/617	bestückt mit	18 TK 600/175-0	(alternativ mit 18 TK 600/175-1)*
	6	Anbaufeld	SBR/617 A	bestückt mit	18 TK 600/175-0	(alternativ mit 18 TK 600/175-1)*
2000 mm	7	Grundfeld	SBR/712	bestückt mit	21 TK 600/120-0	(alternativ mit 21 TK 600/120-1)*
	7	Anbaufeld	SBR/712 A	bestückt mit	21 TK 600/120-0	(alternativ mit 21 TK 600/120-1)*
2000 mm	3	Grundfeld	SBR/335	bestückt mit	9 LB / DB	
	3	Anbaufeld	SBR/335 A	bestückt mit	9 LB / DB	
2000 mm	4	Grundfeld	SBR/428	bestückt mit	12 LB 60/40	
	4	Anbaufeld	SBR/428 A	bestückt mit	12 LB 60/40	

* = Bestellnummer und Preise, siehe Preisliste

LA-KA-PE-Schrägbodenregal

im Stecksystem, für leichte und mittlere Belastung

Fachbodenbreite 1300 mm, schraublose Steckmontage. Höhenverstellbarkeit der Schrägböden im Lochrasterabstand von 25 mm möglich. Regalaußenmaße: Grundregal 1360 mm bzw. Anbauregal 1310 mm breit. Gesamtregaltiefe: 535 mm. Neigungswinkel der Schrägböden: ca. 34°.



Beispiel: SBR 562 und SBR 562 A

Regalhöhe	Böden Anzahl	Regal komplett	Regaltiefe 500 mm		
2000 mm	6	Grundfeld	SBR/614	bestückt mit	96 PLK 3a
	6	Anbaufeld	SBR/614 A	bestückt mit	96 PLK 3a
2000 mm	6	Grundfeld	SBR/609	bestückt mit	156 VKB 300/93
	6	Anbaufeld	SBR/609 A	bestückt mit	156 VKB 300/93
2000 mm	6	Grundfeld	SBR/615	bestückt mit	96 VKB 300/152
	6	Anbaufeld	SBR/615 A	bestückt mit	96 VKB 300/152
2000 mm	6	Grundfeld	SBR/618	bestückt mit	72 VKB 300/186
	6	Anbaufeld	SBR/618 A	bestückt mit	72 VKB 300/186
2000 mm	5	Grundfeld	SBR/532	bestückt mit	50 VKB 300/230
	5	Anbaufeld	SBR/532 A	bestückt mit	50 VKB 300/230
2000 mm	5	Grundfeld	SBR/562	bestückt mit	25 VKB 600/230
	5	Anbaufeld	SBR/562 A	bestückt mit	25 VKB 600/230

LA-KA-PE Fachbodenregal

im Stecksystem mit Diagonalstreben

Oberflächen: Verzinkt. Fachlast 150 KG, Feldlast 2,4t.

Regalhöhe 2.000 mm, Regalbreite 1.000 mm. Verschiedene Regaltiefen bestellbar: 300mm, 400mm, 500mm oder 600mm. Inklusiv einer Kreuzstrebe. Andere Kästenfarben auf Anfrage. Kompatible Kästen Seiten 10-12.



Regal KTR-G-1



Regal KTR-G-2

	Böden Anzahl	Regal		Regaltiefe 300 mm	bestückt mit
Regal KTR-G-1	16	Grundfeld	Bestellnummer	KTR-G-1-300	150 Stück VKB 300/93 rot
	16	Anbaufeld	Bestellnummer	KTR-A-1-300	150 Stück VKB 300/93 rot
Regal KTR-G-2	16	Grundfeld	Bestellnummer	KTR-G-2-300	70 Stück VKB 300/93 rot, 40 Stück VKB 300/186 blau
	16	Anbaufeld	Bestellnummer	KTR-A-2-300	70 Stück VKB 300/93 rot, 40 Stück VKB 300/186 blau
Regal KTR-G-3	16	Grundfeld	Bestellnummer	KTR-G-3-300	75 Stück VKB 300/186 blau
	16	Anbaufeld	Bestellnummer	KTR-A-3-300	75 Stück VKB 300/186 blau
Regal KTR-G-4	13	Grundfeld	Bestellnummer	KTR-G-4-300	35 Stück VKB 300/186 blau, 20 Stück VKB 300/230 rot
	13	Anbaufeld	Bestellnummer	KTR-A-4-300	35 Stück VKB 300/186 blau, 20 Stück VKB 300/230 rot

	Böden Anzahl	Regal		Regaltiefe 400 mm	bestückt mit
Regal KTR-G-1	16	Grundfeld	Bestellnummer	KTR-G-1-400	150 Stück VKB 400/93 rot
	16	Anbaufeld	Bestellnummer	KTR-A-1-400	150 Stück VKB 400/93 rot
Regal KTR-G-2	16	Grundfeld	Bestellnummer	KTR-G-2-400	70 Stück VKB 400/93 rot, 40 Stück VKB 400/186 blau
	16	Anbaufeld	Bestellnummer	KTR-A-2-400	70 Stück VKB 400/93 rot, 40 Stück VKB 400/186 blau
Regal KTR-G-3	16	Grundfeld	Bestellnummer	KTR-G-3-400	75 Stück VKB 400/186 blau
	16	Anbaufeld	Bestellnummer	KTR-A-3-400	75 Stück VKB 400/186 blau
Regal KTR-G-4	13	Grundfeld	Bestellnummer	KTR-G-4-400	35 Stück VKB 400/186 blau, 20 Stück VKB 400/230 rot
	13	Anbaufeld	Bestellnummer	KTR-A-4-400	35 Stück VKB 400/186 blau, 20 Stück VKB 400/230 rot

LA-KA-PE Fachbodenregal

im Stecksystem mit Diagonalstreben

Oberflächen: Verzinkt. Fachlast 150 KG, Feldlast 2,4t.

Regalhöhe 2.000 mm, Regalbreite 1.000 mm. Verschiedene Regaltiefen bestellbar: 300mm, 400mm, 500mm oder 600mm. Inklusiv einer Kreuzstrebe. Andere Kästenfarben auf Anfrage. Kompatible Kästen Seiten 10-12.



Regal KTR-G-3



Regal KTR-G-4

	Böden Anzahl	Regal		Regaltiefe 500 mm	bestückt mit
Regal KTR-G-1	16	Grundfeld	Bestellnummer	KTR-G-1-500	150 Stück VKB 500/93 rot
	16	Anbaufeld	Bestellnummer	KTR-A-1-500	150 Stück VKB 500/93 rot
Regal KTR-G-2	16	Grundfeld	Bestellnummer	KTR-G-2-500	70 Stück VKB 500/93 rot, 40 Stück VKB 500/186 blau
	16	Anbaufeld	Bestellnummer	KTR-A-2-500	70 Stück VKB 500/93 rot, 40 Stück VKB 500/186 blau
Regal KTR-G-3	16	Grundfeld	Bestellnummer	KTR-G-3-500	75 Stück VKB 500/186 blau
	16	Anbaufeld	Bestellnummer	KTR-A-3-500	75 Stück VKB 500/186 blau
Regal KTR-G-4	13	Grundfeld	Bestellnummer	KTR-G-4-500	35 Stück VKB 500/186 blau, 20 Stück VKB 500/230 rot
	13	Anbaufeld	Bestellnummer	KTR-A-4-500	35 Stück VKB 500/186 blau, 20 Stück VKB 500/230 rot

	Böden Anzahl	Regal		Regaltiefe 600 mm	bestückt mit
Regal KTR-G-1	16	Grundfeld	Bestellnummer	KTR-G-1-600	150 Stück VKB 600/93 rot
	16	Anbaufeld	Bestellnummer	KTR-A-1-600	150 Stück VKB 600/93 rot
Regal KTR-G-2	16	Grundfeld	Bestellnummer	KTR-G-2-600	70 Stück VKB 600/93 rot, 40 Stück VKB 600/186 blau
	16	Anbaufeld	Bestellnummer	KTR-A-2-600	70 Stück VKB 600/93 rot, 40 Stück VKB 600/186 blau
Regal KTR-G-3	16	Grundfeld	Bestellnummer	KTR-G-3-600	75 Stück VKB 600/186 blau
	16	Anbaufeld	Bestellnummer	KTR-A-3-600	75 Stück VKB 600/186 blau
Regal KTR-G-4	13	Grundfeld	Bestellnummer	KTR-G-4-600	35 Stück VKB 600/186 blau, 20 Stück VKB 600/230 rot
	13	Anbaufeld	Bestellnummer	KTR-A-4-600	35 Stück VKB 600/186 blau, 20 Stück VKB 600/230 rot

LA-KA-PE Fachbodenregal

im Stecksystem mit Diagonalstreben

Oberflächen: Verzinkt oder verzinkt + Kunststoffbeschichtung



Systemmerkmale:

- Grund- und Anbauregalbauweise – **alles in schraubloser Steckmontage**
- Längstabilisierung durch Diagonalstreben – Anzahl und Anordnung je nach Regaltyp unterschiedlich
- 2 Oberflächenausführungen – verzinkt oder verzinkt + Kunststoffbeschichtung Lichtgrau (RAL 7035)
- Standardmäßig in 3 Höhen, 3 Tiefen und 2 Breiten
- Ausstattungszubehör, z. B. Wandverkleidungen, Trennbleche, Fachteiler, Schüttgutmulden, Fußblenden, Verstärkungsunterzüge, Einbauschubladen, Vorsatztüren etc., lieferbar
- Fachböden allseitig mit 3-fach Sicherheitsabkantungen – 40 mm hoch – die Bodenbreite 1300 mm in stabilisierender Kastenform an den Längsseiten
- Höhenverstellbarkeit der Fachböden im Lochrasterabstand von 25 mm möglich

Regal-Außenmaße: Breiten = Grundregale 1060 bzw. 1360 mm, Anbauregale 1010 mm bzw. 1310 mm

Tiefen = Bodentiefen + 35 mm

Regalhöhe 2000 mm - 5 Böden										Feldlast 900 kg	
Oberfläche		verzinkt				Lichtgrau RAL 7035					
Fachboden	-Breite	1000 mm		1300 mm		1000 mm		1300 mm			
-Tiefe	Bauweise	Grundregal	Anbauregal	Grundregal	Anbauregal	Grundregal	Anbauregal	Grundregal	Anbauregal		
300	Nr.	HZG 20310 XL	HZA 20310 XL	HZG 20313 XL	HZA 20313 XL	HKG 20310 XL	HKA 20310 XL	HKG 20313 XL	HKA 20313 XL		
400	Nr.	HZG 20410 XL	HZA 20410 XL	HZG 20413 XL	HZA 20413 XL	HKG 20410 XL	HKA 20410 XL	HKG 20413 XL	HKA 20413 XL		
500	Nr.	HZG 20510 XL	HZA 20510 XL	HZG 20513 XL	HZA 20513 XL	HKG 20510 XL	HKA 20510 XL	HKG 20513 XL	HKA 20513 XL		

Regalhöhe 2500 mm - 6 Böden										Feldlast 900 kg	
Oberfläche		verzinkt				Lichtgrau RAL 7035					
Fachboden	-Breite	1000 mm		1300 mm		1000 mm		1300 mm			
-Tiefe	Bauweise	Grundregal	Anbauregal	Grundregal	Anbauregal	Grundregal	Anbauregal	Grundregal	Anbauregal		
300	Nr.	HZG 25310 XL	HZA 25310 XL	HZG 25313 XL	HZA 25313 XL	HKG 25310 XL	HKA 25310 XL	HKG 25313 XL	HKA 25313 XL		
400	Nr.	HZG 25410 XL	HZA 25410 XL	HZG 25413 XL	HZA 25413 XL	HKG 25410 XL	HKA 25410 XL	HKG 25413 XL	HKA 25413 XL		
500	Nr.	HZG 25510 XL	HZA 25510 XL	HZG 25513 XL	HZA 25513 XL	HKG 25510 XL	HKA 25510 XL	HKG 25513 XL	HKA 25513 XL		

Regalhöhe 3000 mm - 7 Böden										Feldlast 1200 kg	
Oberfläche		verzinkt				Lichtgrau RAL 7035					
Fachboden	-Breite	1000 mm		1300 mm		1000 mm		1300 mm			
-Tiefe	Bauweise	Grundregal	Anbauregal	Grundregal	Anbauregal	Grundregal	Anbauregal	Grundregal	Anbauregal		
300	Nr.	HZG 30310 XL	HZA 30310 XL	HZG 30313 XL	HZA 30313 XL	HKG 30310 XL	HKA 30310 XL	HKG 30313 XL	HKA 30313 XL		
400	Nr.	HZG 30410 XL	HZA 30410 XL	HZG 30413 XL	HZA 30413 XL	HKG 30410 XL	HKA 30410 XL	HKG 30413 XL	HKA 30413 XL		
500	Nr.	HZG 30510 XL	HZA 30510 XL	HZG 30513 XL	HZA 30513 XL	HKG 30510 XL	HKA 30510 XL	HKG 30513 XL	HKA 30513 XL		

Zusatzboden mit 4 Fachbodenträgern									
Fachboden		verzinkt				Lichtgrau RAL 7035			
-Tiefe mm	-Breite mm	1000 mm		1300 mm		1000 mm		1300 mm	
300	Nr.	Z 10030 L / 040		Z 13030 L / 040		K 10030 L / 040		K 13030 L / 040	
400	Nr.	Z 10040 L / 040		Z 13040 L / 040		K 10040 L / 040		K 13040 L / 040	
500	Nr.	Z 10050 L / 040		Z 13050 L / 040		K 10050 L / 040		K 13050 L / 040	

Regalschränke mit Türen

Wichtiger Hinweis!
Unsere Regalschränke werden mit
Spedition nur bis zur ersten
verschlossenen Tür geliefert!

Ausführung: Stahlblech-Schrankgehäuse. Pulverbeschichtet. Böden können nach Wunsch verstellbar werden: 25-mm-Raster. Türen mit Zylinderschloss und 2 Schlüsseln. Lackierung: Korpus: RAL 7035 lichtgrau. Türen: RAL 7035 Lichtgrau oder RAL 5010 Enzianblau.



Typ S 2000

Stück	Stück	Stück	Abmessungen
Böden	Kästen	Schublade	Höhe: 1950 mm
9	15 PLK 2	3	Breite: 1200 mm
	21 PLK 3		Tiefe: 500 mm
	70 PLK 4		
	40 PLK 5		

Best.-Nr. **S 2000**



Typ S 2001

Stück	Stück	Stück	Abmessungen
Böden	Kästen	Schublade	Höhe: 1950 mm
10	20 PLK 2	0	Breite: 1200 mm
	28 PLK 3		Tiefe: 500 mm
	70 PLK 4		
	40 PLK 5		

Best.-Nr. **S 2001**



Typ S 2002

Stück	Stück	Abmessungen
Böden	Schublade	Höhe: 1950 mm
1	26	Breite: 950 mm
		Tiefe: 500 mm

Best.-Nr. **S 2002**



Typ S 2003

Stück	Stück	Abmessungen
Böden	Schublade	Höhe: 1950 mm
4	13	Breite: 950 mm
		Tiefe: 500 mm

Best.-Nr. **S 2003**



Typ S 2004

Stück	Stück	Abmessungen
Böden	Schublade	Höhe: 1950 mm
3	12	Breite: 950 mm
		Tiefe: 500 mm

Best.-Nr. **S 2004**

Lieferung Schränke S 2002-S 2004 inkl. Schubladen, ohne Inhalt. Abbildungen enthalten weiteres Zubehör.

Regalschränke mit und ohne Türen lieferbar

Wichtiger Hinweis!
Unsere Regalschränke werden mit
Spedition nur bis zur ersten
verschlossenen Tür geliefert!

Ausführung: Stahlblech-Schrankgehäuse. Pulverbeschichtet. Böden können nach Wunsch verstellt werden: 10-mm-Raster. Türen mit Zylinderschloss und 2 Schlüsseln. Lackierung: Korpus: RAL 7035 Lichtgrau. Türen: RAL 7035 Lichtgrau oder RAL 5012 Lichtblau.



Typ S 1

Stück Böden	Stück Kästen	Abmessungen
9	40 PLK 3	Höhe: 1690 mm Breite: 700 mm Tiefe: 300 mm

Best.-Nr. **S 1**



Typ S 2

Stück Böden	Stück Kästen	Abmessungen
11	24 PLK 3 36 PLK 4	Höhe: 1690 mm Breite: 700 mm Tiefe: 300 mm

Best.-Nr. **S 2**



Typ S 3

Stück Böden	Stück Kästen	Abmessungen
14	90 PLK 4	Höhe: 1690 mm Breite: 700 mm Tiefe: 300 mm

Best.-Nr. **S 3**



Typ S 4

Stück Böden	Stück Kästen	Abmessungen
18	114 PLK 4	Höhe: 1980 mm Breite: 700 mm Tiefe: 300 mm

Best.-Nr. **S 4**



Typ S 5

Stück Böden	Stück Kästen	Abmessungen
15	24 PLK 3 60 PLK 4	Höhe: 1980 mm Breite: 700 mm Tiefe: 300 mm

Best.-Nr. **S 5**



Typ S 6

Stück Böden	Stück Kästen	Abmessungen
11	48 PLK 3	Höhe: 1980 mm Breite: 700 mm Tiefe: 300 mm

Best.-Nr. **S 6**

Regalschränke mit und ohne Türen lieferbar

Wichtiger Hinweis!
Unsere Regalschränke werden mit
Spedition nur bis zur ersten
verschlossenen Tür geliefert!

Ausführung: Stahlblech-Schrankgehäuse. Pulverbeschichtet. Böden können nach Wunsch verstellt werden: 10-mm-Raster. Türen mit Zylinder-
schloss und 2 Schlüsseln. Lackierung: Korpus: RAL 7035 Lichtgrau. Türen: RAL 7035 Lichtgrau oder RAL 5012 Lichtblau.



Typ S 7

Stück Böden	Stück Kästen	Abmessungen
9	40 PLK 2	Höhe: 1980 mm Breite: 1000 mm Tiefe: 420 mm

Best.-Nr. **S 7**



Typ S 8

Stück Böden	Stück Kästen	Abmessungen
6	28 PLK 2a	Höhe: 1980 mm Breite: 1000 mm Tiefe: 420 mm

Best.-Nr. **S 8**



Typ S 9

Stück Böden	Stück Kästen	Abmessungen
7	20 PLK 2a 12 PLK 2	Höhe: 1980 mm Breite: 1000 mm Tiefe: 420 mm

Best.-Nr. **S 9**



Typ S 10

Stück Böden	Stück Kästen	Abmessungen
4	12 PLK 2	Höhe: 1980 mm Breite: 1000 mm Tiefe: 420 mm

Best.-Nr. **S 10**



Typ S 12

Stück Böden	Stück Kästen	Abmessungen
6	42 PLK 4	Höhe: 830 mm Breite: 700 mm Tiefe: 300 mm

Best.-Nr. **S 12**

Anti-Rutsch-Matte

Anti-Rutsch-Matten

Diese Anti-Rutsch-Matten bieten höchste Qualität, sie werden aus hochwertigen Rohstoffen hergestellt und sind lebensmittelrechtlich unbedenklich. Einsatz bei Temperaturen von -20° C bis +100°C.

Black Cat:

Gitter-Matte, extrem stabil durch Gewebeverstärkung.



Detail:



Anti-Rutsch-Matten sind als Rollenware in 10 m Länge lieferbar.

Bestellnummer	Maß
BCR 0,20 x 10	0,20 x 10 m
BCR 0,25 x 10	0,25 x 10 m
BCR 0,30 x 10	0,30 x 10 m
BCR 0,35 x 10	0,35 x 10 m
BCR 0,40 x 10	0,40 x 10 m
BCR 0,43 x 10	0,43 x 10 m
BCR 0,45 x 10	0,45 x 10 m
BCR 0,50 x 10	0,50 x 10 m
BCR 0,60 x 10	0,60 x 10 m
BCR 0,65 x 10	0,65 x 10 m
BCR 0,70 x 10	0,70 x 10 m
BCR 0,80 x 10	0,80 x 10 m
BCR 0,90 x 10	0,90 x 10 m
BCR 1,00 x 10	1,00 x 10 m
BCR 1,20 x 10	1,20 x 10 m
BCR 1,50 x 10	1,50 x 10 m
BCR 1,80 x 10	1,80 x 10 m
BCR 2,00 x 10	2,00 x 10 m
BCR 2,20 x 10	2,20 x 10 m
BCR 2,40 x 10	2,40 x 10 m

Andere Abmessungen auf Anfrage.

Panther:

Geschlossene Matte, extrem stabil durch Gewebeverstärkung bei nur 4,5 mm Materialstärke (siehe Detail).



Detail:



Anti-Rutsch-Matten sind als Rollenware in 4 m Länge lieferbar.

– ohne Klebebeschichtung –

Bestellnummer	Maß
BCP 0,12 x 4	0,12 x 4 m
BCP 0,20 x 4	0,20 x 4 m
BCP 0,30 x 4	0,30 x 4 m
BCP 0,40 x 4	0,40 x 4 m
BCP 0,43 x 4	0,43 x 4 m
BCP 0,45 x 4	0,45 x 4 m
BCP 0,60 x 4	0,60 x 4 m
BCP 1,00 x 4	1,00 x 4 m
BCP 1,20 x 4	1,20 x 4 m

Anti-Rutsch-Matte

Anti-Rutsch-Matten-Zuschnitte

Diese Anti-Rutsch-Matten-Zuschnitte bieten höchste Qualität, sie werden aus Rohstoffen hergestellt und sind lebensmittelrechtlich unbedenklich. Einsatz bei Temperaturen von -20° C bis +100°C.



Handy-Matte

Länge x Breite: 25 x 20 cm
VE 150 Stück

Best.-Nr. **Handy-Matte**



Work-Matte

Länge x Breite: 120 x 60 cm
VE 16 Stück

Best.-Nr. **Handy-Matte**



Car-Matte

Länge x Breite: 120 x 90 cm
VE 10 Stück

Best.-Nr. **Car-Matte**



Mini-Tool-Matte

Länge x Breite: 180 x 30 cm
VE 18 Stück

Best.-Nr. **Mini-Tool-Matte**



Midi-Tool-Matte

Länge x Breite: 180 x 45 cm
VE 12 Stück

Best.-Nr. **Midi-Tool-Matte**



Maxi-Tool-Matte

Länge x Breite: 240 x 60 cm
VE 18 Stück

Best.-Nr. **Maxi-Tool-Matte**



Blacky

Länge x Breite: 60 x 45 cm
VE 36 Stück

Best.-Nr. **Blacky**

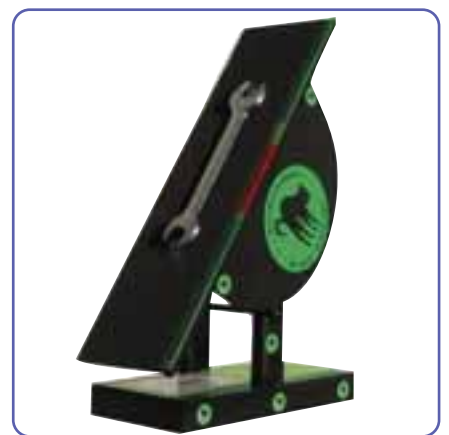

Technische Teile



Speicherzwischenstück aus langglasverstärktem PA. ersetzt Alu-Druckgussteil.

Für das Spritzgießen verwenden wir bereitgestellte Formen. Oder wir konstruieren und bauen das benötigte Werkzeug nach Ihren Zeichnungen oder Mustern. Dazu setzen unsere hochqualifizierten Mitarbeiter des hauseigenen Werkzeugbaus modernste CAD/CAM-Systeme ein.



Speicherzwischenstücke aus langglasverstärktem PA einzeln und mehrfach verbaut für Luftspeicher.



Durch unsere hohe Fertigungsflexibilität können wir auch kombinierte technische Teile aus Kunststoffen und Metallen liefern. Hohe Kompetenz erlaubt uns die Anwendung verschiedenster Materialien und Verfahren. Dieser technisch anspruchsvolle Bereich verfügt über einen hohen Automatisierungsgrad. Selbstverständlich ist auf allen Ebenen ein Qualitätssicherungs-System integriert.



Sprechen Sie mit uns. Lassen Sie sich von unserer anerkannten Leistungskraft überzeugen, auch bei speziellen Problemen. Wir beraten Sie gerne und ausführlich!

Technische Teile

LA-KA-PE-Spritzgießteile zeichnen sich durch ihre hohe Verarbeitungsqualität aus. In sämtlichen Produkten steckt die lange Erfahrung eines traditionsreichen Kunststoffverarbeiters.



Detailbild Gitter TK 600/145-2



TK 600/145-2 mit Metallpulver



Urne aus 100% Biomaterial.

Wir fertigen hochwertige Spritzgießteile in Ihrem Auftrag. Auch bei besonderen Problemen stehen wir Ihnen mit unserem gesamten Know-how zur Verfügung, um mit Ihnen gemeinsam spezielle Lösungsmöglichkeiten zu realisieren.

LA-KA-PE verarbeitet sämtliche spritzbare Thermoplaste. Auch die Herstellung von Artikeln mit Teilengewichten zwischen 1 und ca. 8000 g unterstreicht unsere vielfältige Leistungspalette. Groß- und Kleinserien, Massenartikel und Präzisionsteile produzieren wir wirtschaftlich und termingerecht.

Ing. Alfred Häner GmbH

Lagereinrichtungen
Werkzeugbau
Kunststoffverarbeitung

Lieberhausener Str. 34–36
51702 Bergneustadt / Ortsteil Pernze
Telefon +49 (0) 2763 6043
Telefax +49 (0) 2763 6451
info@la-ka-pe.de

www.la-ka-pe.de

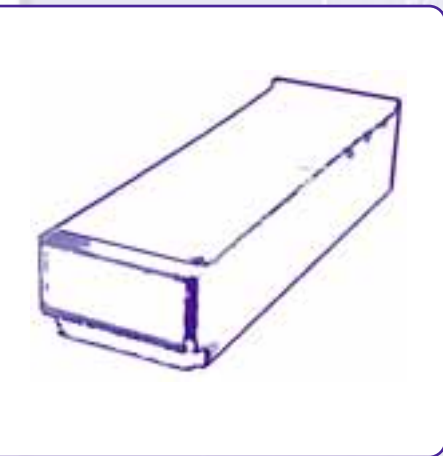
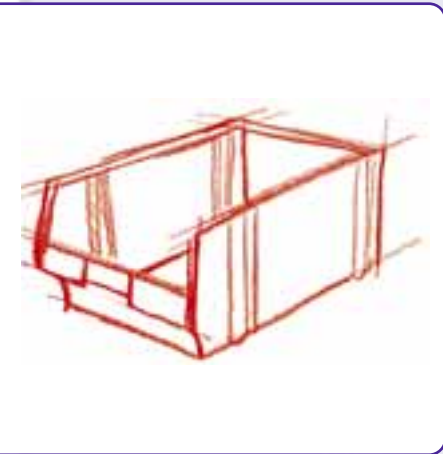

Technische Änderungen vorbehalten.

